

VICTORIAN

UWAGA: Wykaz obejmuje jedynie baterie, które mają naniesione na korpusie oznaczenia LBN03 lub LCN03. W przypadku innych oznaczeń konieczne jest potwierdzenie dostępności części. W aktualnie dostępnych bateriach stosowane są tylko głowice zamykane w prawo.

Victorian 1

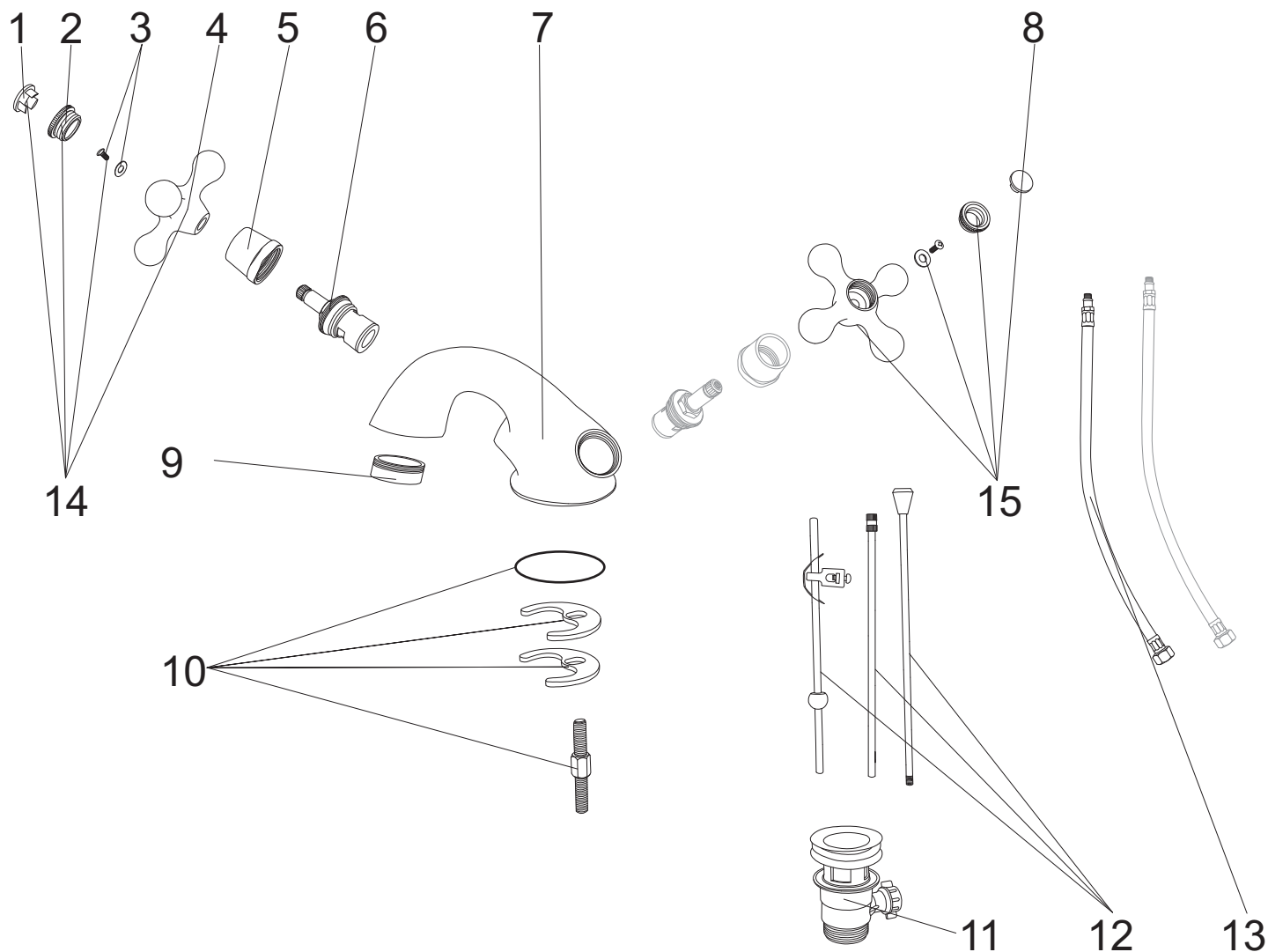

numer	symbol	nazwa części	grupa cenowa	uwagi
1	101030014	zaślepka „Hot”	A	
2	101030012	nakrętka zaślepki	A	
3	101030013	śruba uchwyty głowicy	A	
4	101030011	uchwyt głowicy	D	
5	102040012	osłona głowicy	B	
6	103010004	głowica	D	odkręcana kluczem 14
7	101010015	korpus Victorian 1	M	wymaga potwierdzenia dostępności
8	101030015	zaślepka „Cold”	A	
9	105040009	perlator M24 chrom	B	
10	102010007	zestaw montażowy	C	
11	105050003	korek chrom/biały	C	korpus z tworzywa
12	105050002	ciągną korka	C	
13	102030001	wężyk przyłączeniowy	D	M10 x 3/8”, L350
14	101030103	uchwyt głowicy ciepłej wody - komplet	E	
15	101030102	uchwyt głowicy zimnej wody - komplet	E	

Victorian 2

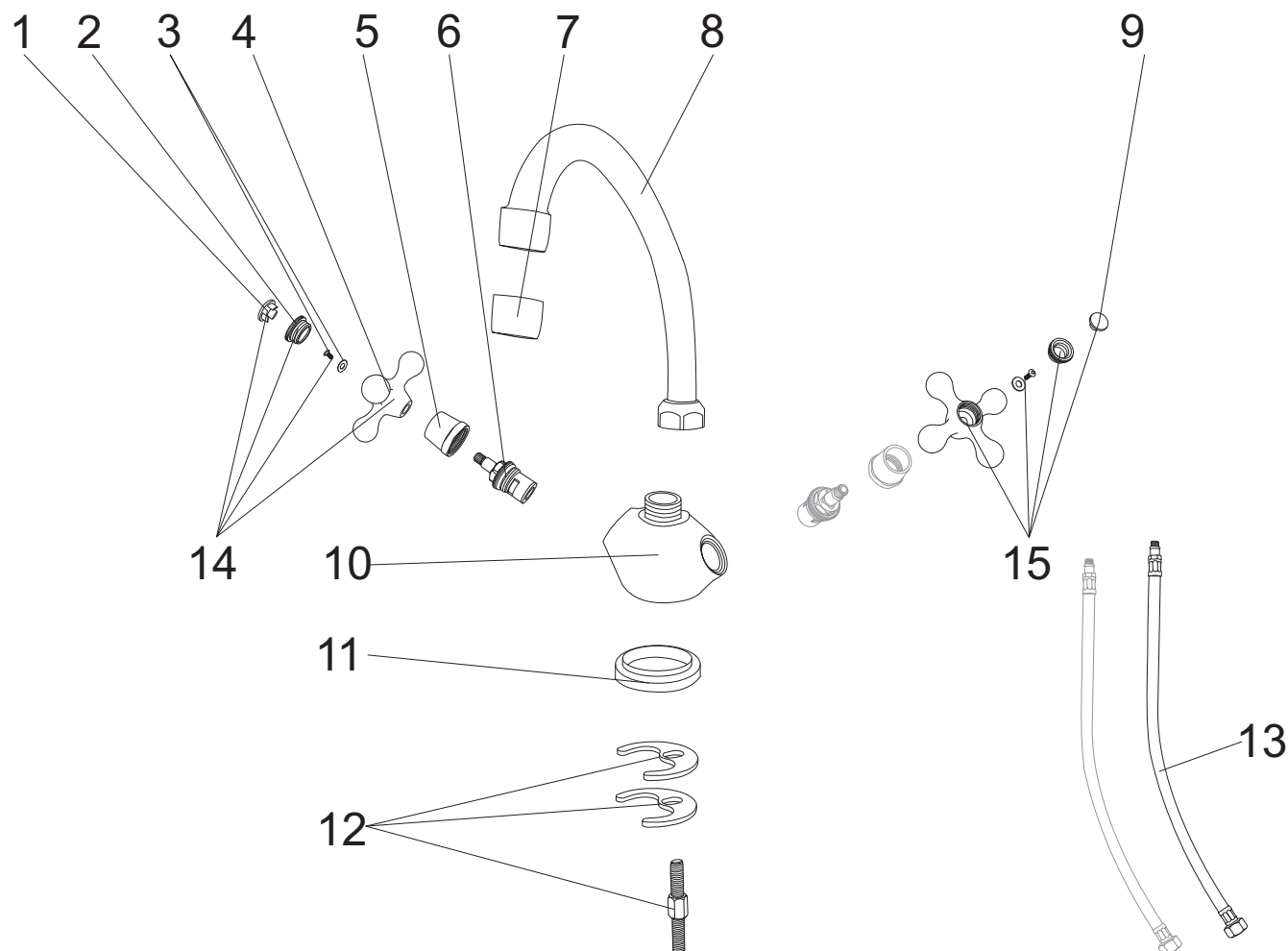

numer	symbol	nazwa części	grupa cenowa	uwagi
1	101030014	zaślepka „Hot”	A	
2	101030012	nakrętka zaśleпки	A	
3	101030013	śruba uchwytu głowicy	A	
4	101030011	uchwyt głowicy	D	
5	102040012	osłona głowicy	B	
6	103010004	głowica	D	odkręcana kluczem 14
7	105040010	perlator M22 chrom	B	
8	101020009	wylewka	F	
9	101030015	zaślepka „Cold”	A	
10	101010016	korpus Victorian 2	K	wymaga potwierdzenia dostępności
11	105060005	podkładka pod baterię	C	
12	102010008	zestaw montażowy	C	
13	102030001	wężyk przyłączeniowy	D	M10 x 3/8”, L350
14	101030103	uchwyt głowicy ciepłej wody - komplet	E	
15	101030102	uchwyt głowicy zimnej wody - komplet	E	

Victorian 3

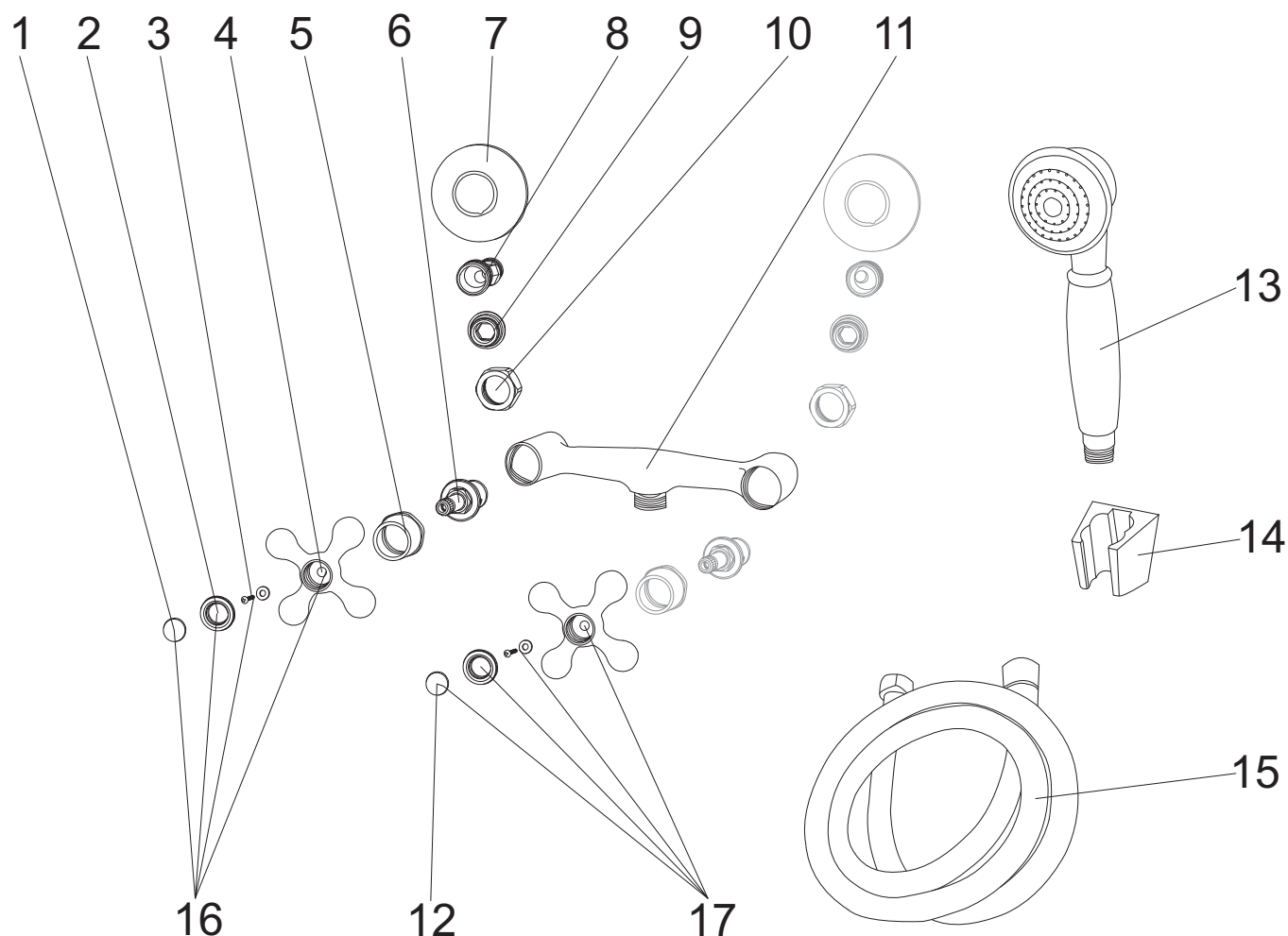

numer	symbol	nazwa części	grupa cenowa	uwagi
1	101030014	zaślepka „Hot”	A	
2	101030012	nakrętka zaślepki	A	
3	101030013	śruba uchwyty głowicy	A	
4	101030011	uchwyt głowicy	D	
5	102040012	osłona głowicy	B	
6	103010004	głowica	D	odkręcana kluczem 14
7	102020009	rozeta	C	
8	102020010	przyłącze mimośrodowe	C	
9	102020011	śruba przyłącza	B	
10	102020012	nakrętka przyłącza	B	gwint 3/4"
11	101010017	korpus	K	wymaga potwierdzenia dostępności
12	101030015	zaślepka „Cold”	A	
13	105010004	słuchawka chrom	F	korpus z tworzywa
14	105030004	uchwyt słuchawki	C	
15	105020001	wąż natryskowy	E	1/2" x 1/2", L1500
16	101030103	uchwyt głowicy ciepłej wody - komplet	E	
17	101030102	uchwyt głowicy zimnej wody - komplet	E	

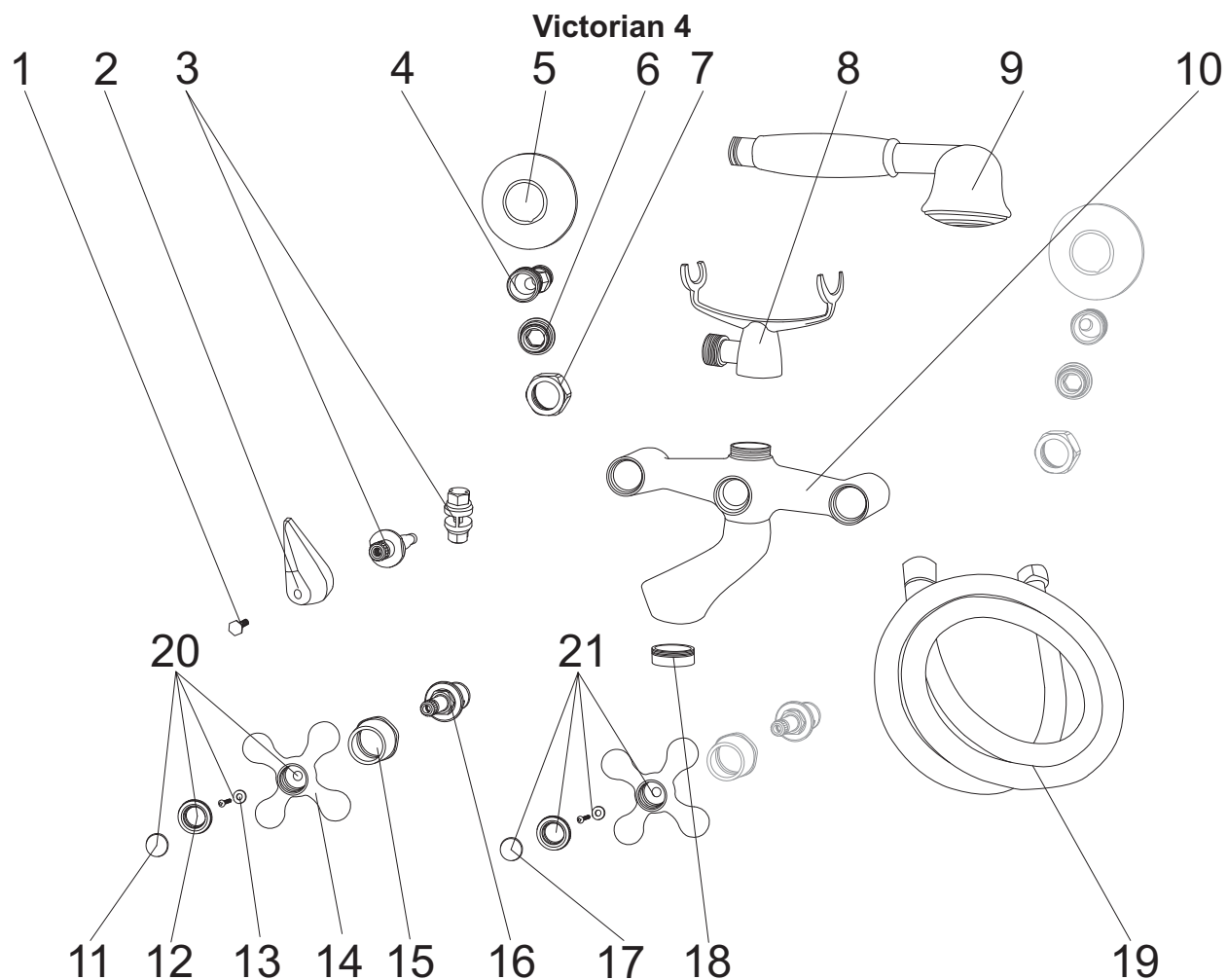

numer	symbol	nazwa części	grupa cenowa	uwagi
1	101030017	śruba uchwyty przełącznika	A	
2	101030016	uchwyt przełącznika	B	
3	103020004	przełącznik prysznic	F	
4	102020010	przyłącze mimośrodowe	C	
5	102020009	rozeta	C	
6	102020011	śruba przyłącza	B	
7	102020012	nakrętka przyłącza	B	gwint 3/4"
8	102050002	widelki	G	
9	105010084	słuchawka chrom	I	korpus z metalu
10	101010018	korpus Victorian 4	O	wymaga potwierdzenia dostępności
11	101030014	zaślepka „Hot”	A	
12	101030012	nakrętka zaślepki	A	
13	101030013	śruba uchwyty głowicy	A	
14	101030011	uchwyt głowicy	D	
15	102040012	osłona głowicy	B	
16	103010004	głowica	D	odkręcana kluczem 14
17	101030015	zaślepka „Cold”	A	
18	105040009	perlator M24 chrom	B	
19	105020001	wąż natryskowy	E	1/2" x 1/2" L1500
20	101030103	uchwyt głowicy ciepłej wody - komplet	E	
21	101030102	uchwyt głowicy zimnej wody - komplet	E	

Victorian 5

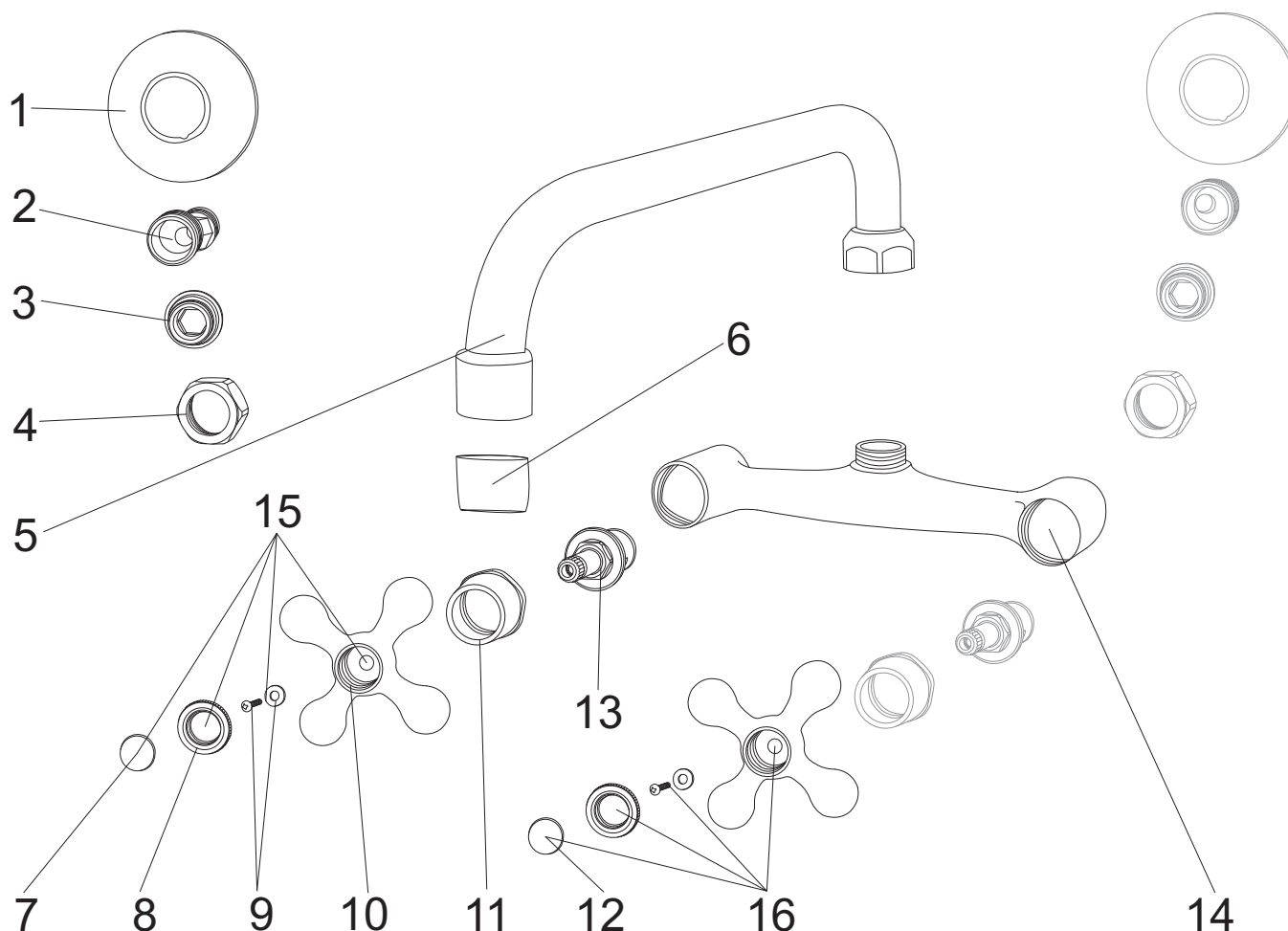

numer	symbol	nazwa części	grupa cenowa	uwagi
1	102020009	rozeta	C	
2	102020010	przyłącze mimośrodowe	C	
3	102020011	śruba przyłącza	B	
4	102020012	nakrętka przyłącza	B	gwint 3/4"
5	101020010	wylewka „C” 15 cm	F	
6	105040010	perlator M22 chrom	B	
7	101030014	zaślepka „Hot”	A	
8	101030012	nakrętka zaślepki	A	
9	101030013	śruba uchwytu głowicy	A	
10	101030011	uchwyt głowicy	D	
11	102040012	osłona głowicy	B	
12	101030015	zaślepka „Cold”	A	
13	103010004	głowica	D	odkręcana kluczem 14
14	101010019	korpus Victorian 5/6	K	wymaga potwierdzenia dostępności
15	101030103	uchwyt głowicy ciepłej wody - komplet	E	
16	101030102	uchwyt głowicy zimnej wody - komplet	E	

Victorian 6

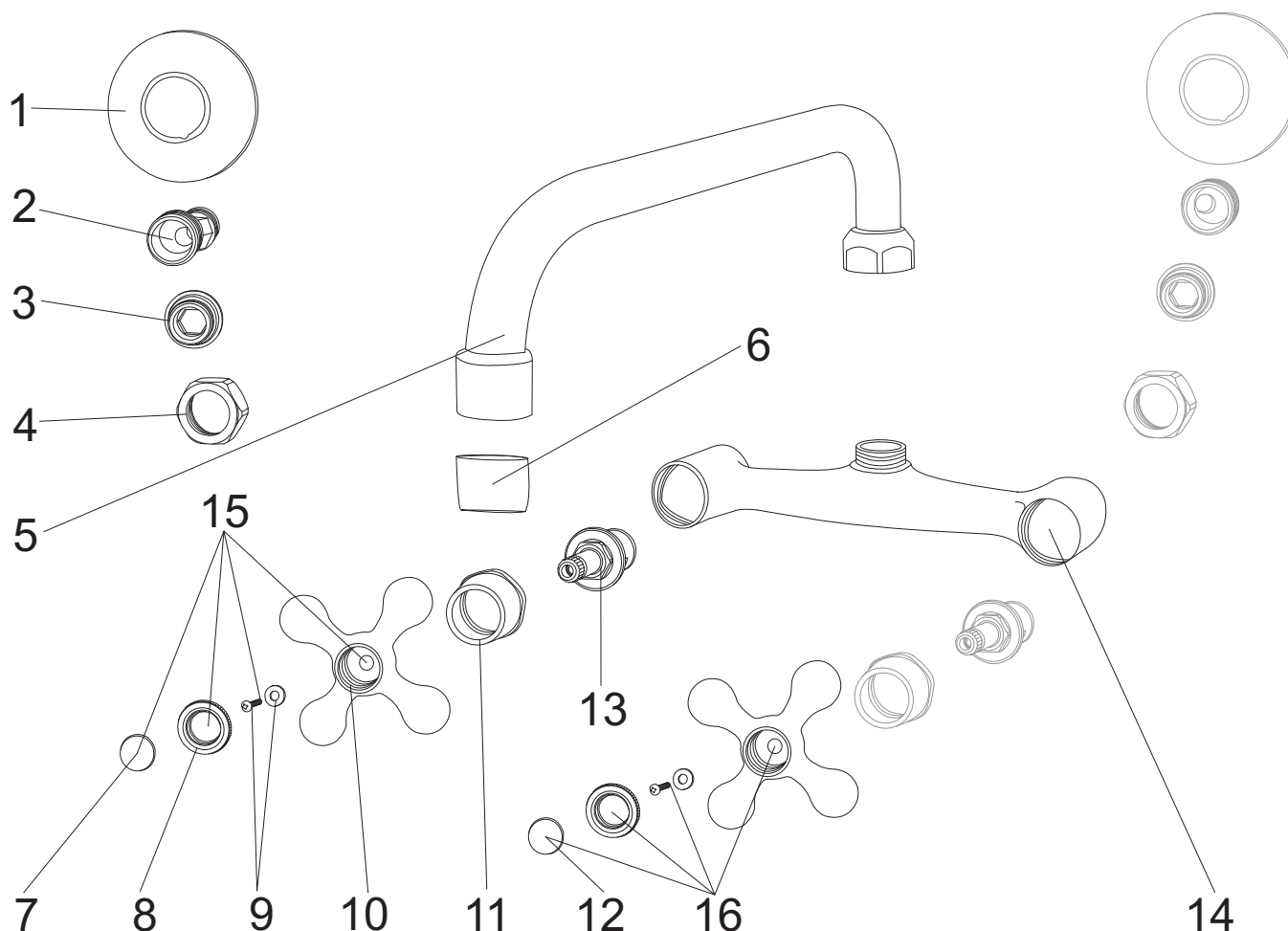

numer	symbol	nazwa części	grupa cenowa	uwagi
1	102020009	rozeta	C	
2	102020010	przyłącze mimośrodowe	C	
3	102020011	śruba przyłącza	B	
4	102020012	nakrętka przyłącza	B	gwint 3/4"
5	101020011	wylewka „C” 25 cm	F	
6	105040010	perlator M22 chrom	B	
7	101030014	zaślepka „Hot”	A	
8	101030012	nakrętka zaślepki	A	
9	101030013	śruba uchwytu głowicy	A	
10	101030011	uchwyt głowicy	D	
11	102040012	osłona głowicy	B	
12	101030015	zaślepka „Cold”	A	
13	103010004	głowica	D	odkręcana kluczem 14
14	101010019	korpus Victorian 5/6	K	wymaga potwierdzenia dostępności
15	101030103	uchwyt głowicy ciepłej wody - komplet	E	
16	101030102	uchwyt głowicy zimnej wody - komplet	E	

Victorian 7

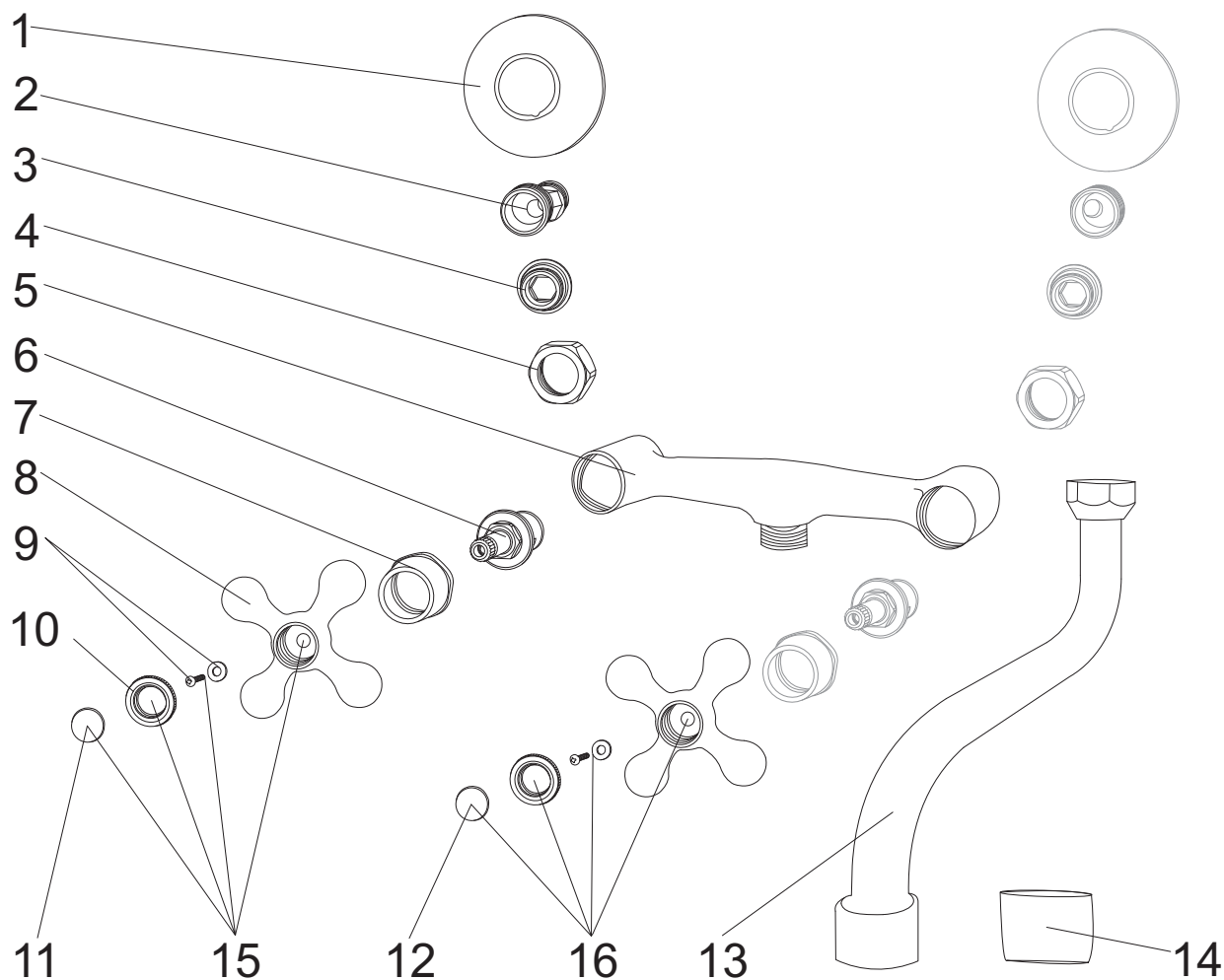

numer	symbol	nazwa części	grupa cenowa	uwagi
1	102020009	rozeta	C	
2	102020010	przyłącze mimośrodowe	C	
3	102020011	śruba przyłącza	B	
4	102020012	nakrętka przyłącza	B	gwint 3/4"
5	101010020	korpus Victorian 7/8	K	wymaga potwierdzenia dostępności
6	103010004	głowica	D	odkręcana kluczem 14
7	102040012	osłona głowicy	B	
8	101030011	uchwyt głowicy	D	
9	101030013	śruba uchwytu głowicy	A	
10	101030012	nakrętka zaślepki	A	
11	101030014	zaślepka „Hot”	A	
12	101030015	zaślepka „Cold”	A	
13	101020012	wylewka „S” 15 cm	F	
14	105040010	perlator M22 chrom	B	
15	101030103	uchwyt głowicy ciepłej wody - komplet	E	
16	101030102	uchwyt głowicy zimnej wody - komplet	E	

Victorian 8

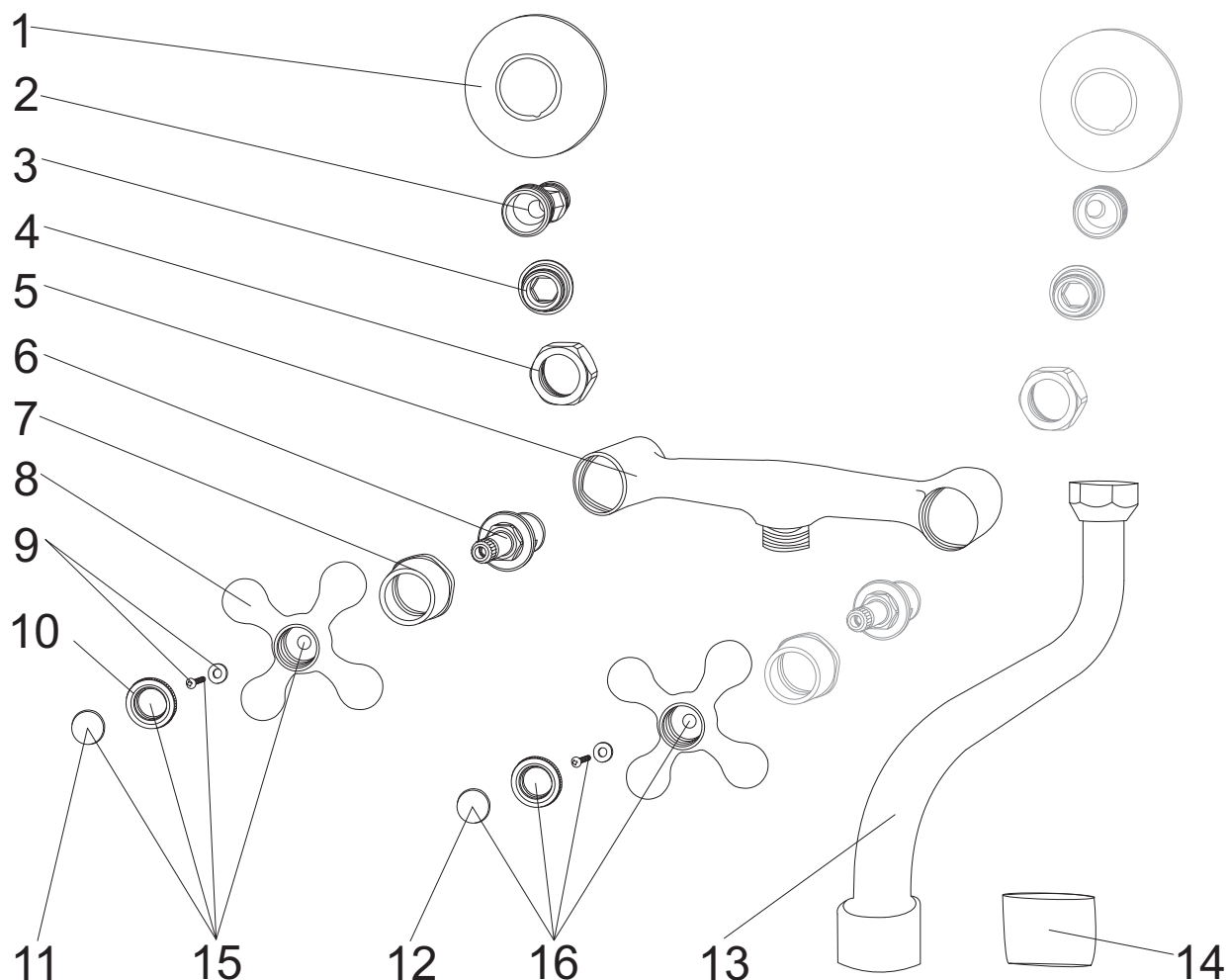

numer	symbol	nazwa części	grupa cenowa	uwagi
1	102020009	rozeta	C	
2	102020010	przyłącze mimośrodowe	C	
3	102020011	śruba przyłącza	B	
4	102020012	nakrętka przyłącza	B	gwint 3/4"
5	101010020	korpus Victorian 7/8	K	wymaga potwierdzenia dostępności
6	103010004	głowica	D	odkręcana kluczem 14
7	102040012	osłona głowicy	B	
8	101030011	uchwyt głowicy	D	
9	101030013	śruba uchwytu głowicy	A	
10	101030012	nakrętka zaślepki	A	
11	101030014	zaślepka „Hot”	A	
12	101030015	zaślepka „Cold”	A	
13	101020013	wylewka „S” 25 cm	F	
14	105040010	perlator M22 chrom	B	
15	101030103	uchwyt głowicy ciepłej wody - komplet	E	
16	101030102	uchwyt głowicy zimnej wody - komplet	E	

Victorian 9

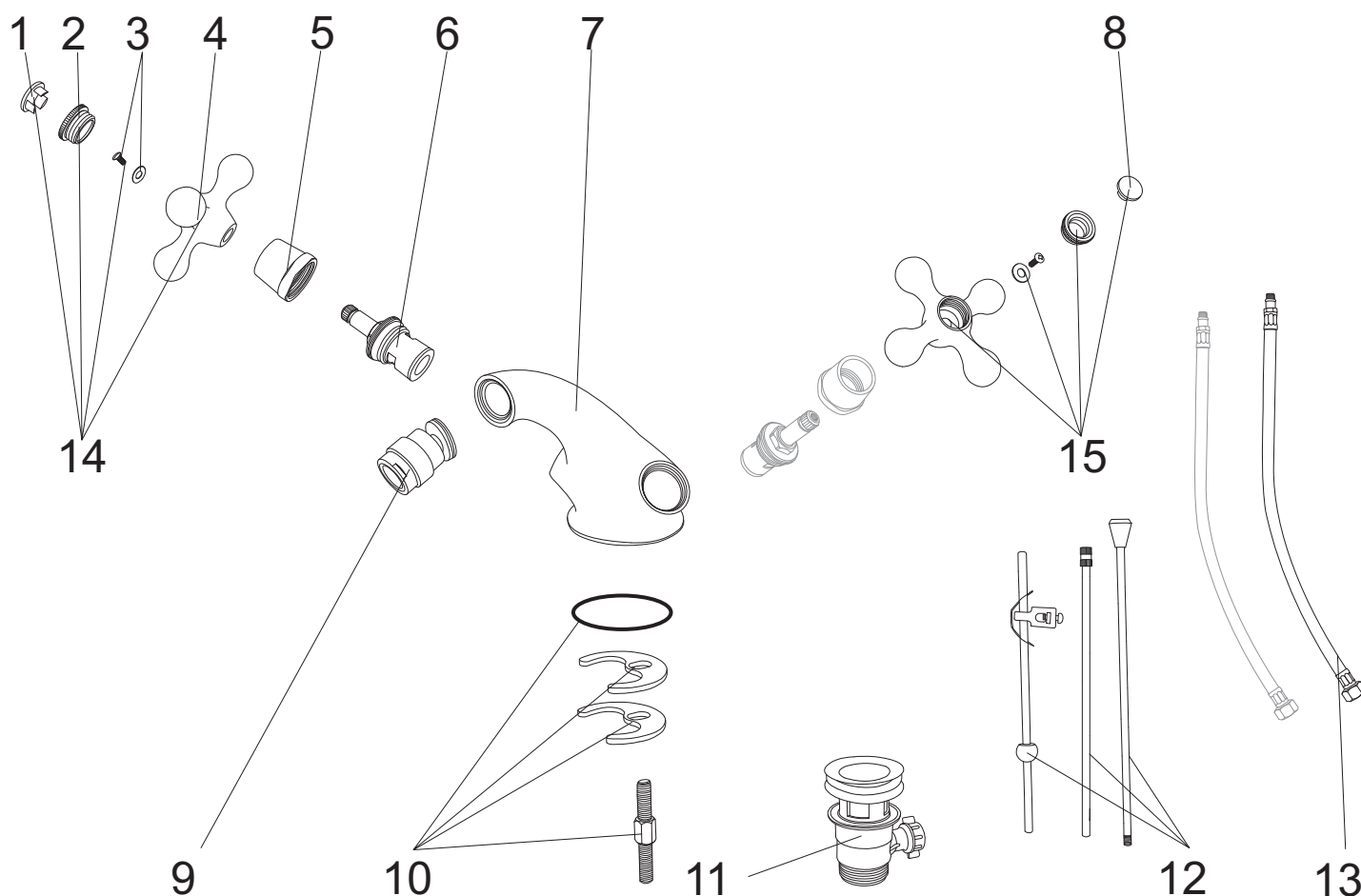

numer	symbol	nazwa części	grupa cenowa	uwagi
1	101020013	zaślepka „Hot”	A	
2	101030012	nakrętka zaślepki	A	
3	101030013	śruba uchwytu głowicy	A	
4	101030011	uchwyt głowicy	D	
5	102040012	osłona głowicy	B	
6	103010004	głowica	D	odkręcana kluczem 14
7	101010021	korpus Victorian 9	M	wymaga potwierdzenia dostępności
8	101030015	zaślepka „Cold”	A	
9	105040011	perlator	F	
10	102010007	zestaw montażowy	C	
11	105050003	korek chrom/biały	C	korpus z tworzywa
12	105050002	ciągna korka	C	
13	102030001	wężyk przyłączeniowy	D	M10 x 3/8”, L350
14	101030103	uchwyt głowicy ciepłej wody - komplet	E	
15	101030102	uchwyt głowicy zimnej wody - komplet	E	

Victorian 10

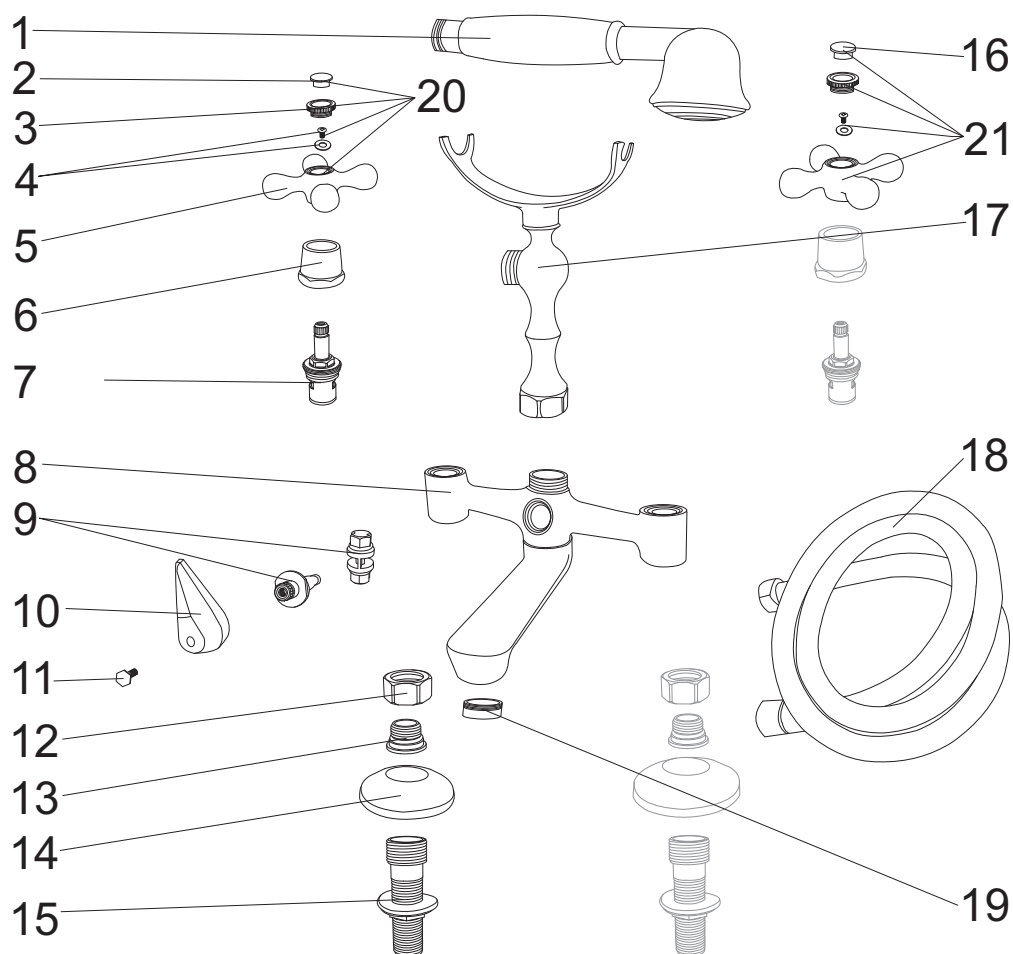

numer	symbol	nazwa części	grupa cenowa	uwagi
1	105010004	słuchawka chrom	F	korpus z tworzywa
2	101030014	zaślepka „Hot”	A	
3	101030012	nakrętka zaślepki	A	
4	101030013	śruba uchwyty głowicy	A	
5	101030011	uchwyt głowicy	D	
6	102040012	osłona głowicy	B	
7	103010004	głowica	D	odkręcana kluczem 14
8	101010022	korpus Victorian 10	N	wymaga potwierdzenia dostępności
9	103020004	przełącznik prysznic	F	
10	101030016	uchwyt przełącznika	B	
11	101030017	śruba uchwyty przełącznika	A	
12	102020012	nakrętka przyłącza	B	gwint 3/4"
13	102020011	śruba przyłącza	B	
14	102020009	rozeta	C	
15	102020013	przyłącze rurowe	G	1/2"Z x 3/4"Z L82
16	101030015	zaślepka „Cold”	A	
17	102050003	widelki	I	
18	105020001	wąż natryskowy	E	1/2" x 1/2" L1500
19	105040009	perlator M24 chrom	B	
20	101030103	uchwyt głowicy ciepłej wody - komplet	E	
21	101030102	uchwyt głowicy zimnej wody - komplet	E	

Victorian 11

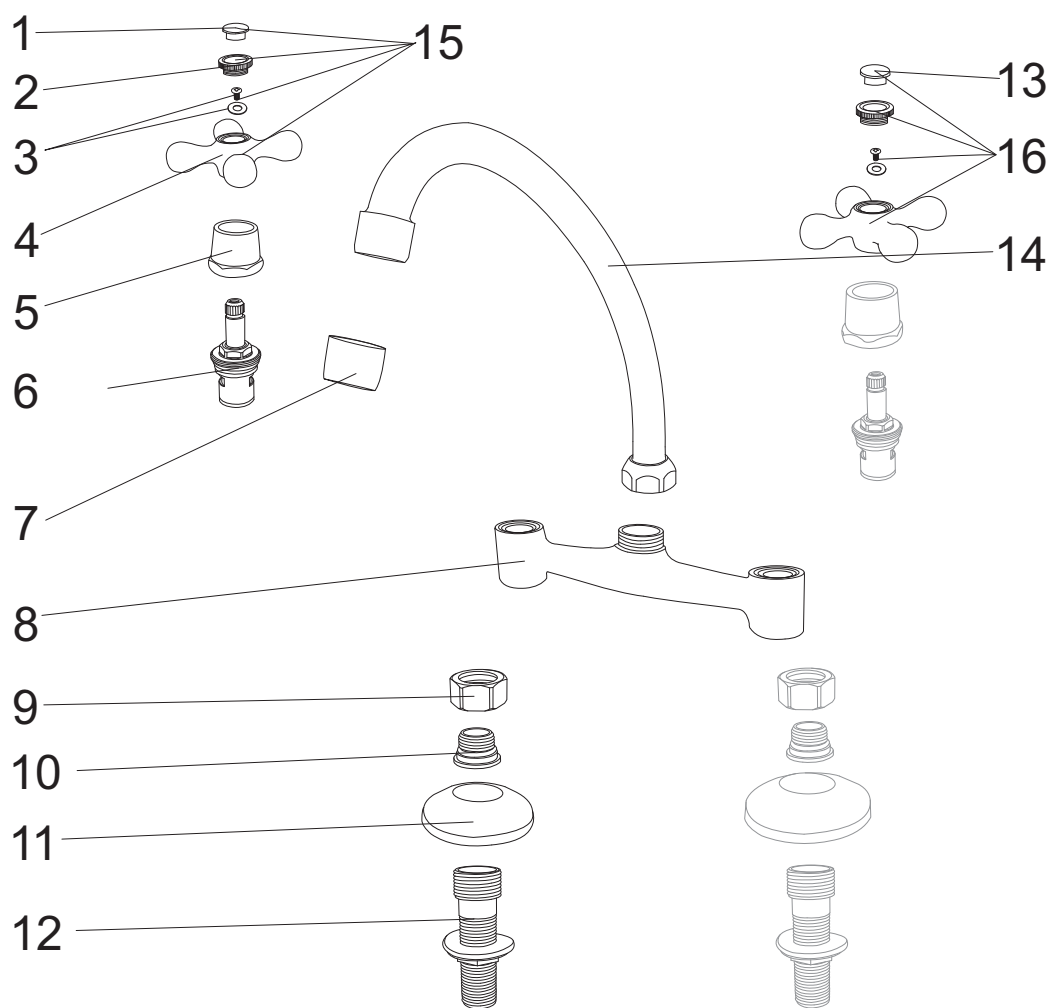

numer	symbol	nazwa części	grupa cenowa	uwagi
1	101030014	zaślepka „Hot”	A	
2	101030012	nakrętka zaślepki	A	
3	101030013	śruba uchwyty głowicy	A	
4	101030011	uchwyt głowicy	D	
5	102040012	osłona głowicy	B	
6	103010004	głowica	D	odkręcana kluczem 14
7	105040010	perlator M22 chrom	B	
8	101010023	korpus Victorian 11/12	L	wymaga potwierdzenia dostępności
9	102020012	nakrętka przyłącza	B	gwint 3/4"
10	102020011	śruba przyłącza	B	
11	102020009	rozeta	C	
12	102020013	przyłącze rurowe	G	1/2"Z x 3/4"Z L82
13	101030015	zaślepka „Cold”	A	
14	101020014	wylewka 10,5 cm	F	
15	101030103	uchwyt głowicy ciepłej wody - komplet	E	
16	101030102	uchwyt głowicy zimnej wody - komplet	E	

Victorian 12

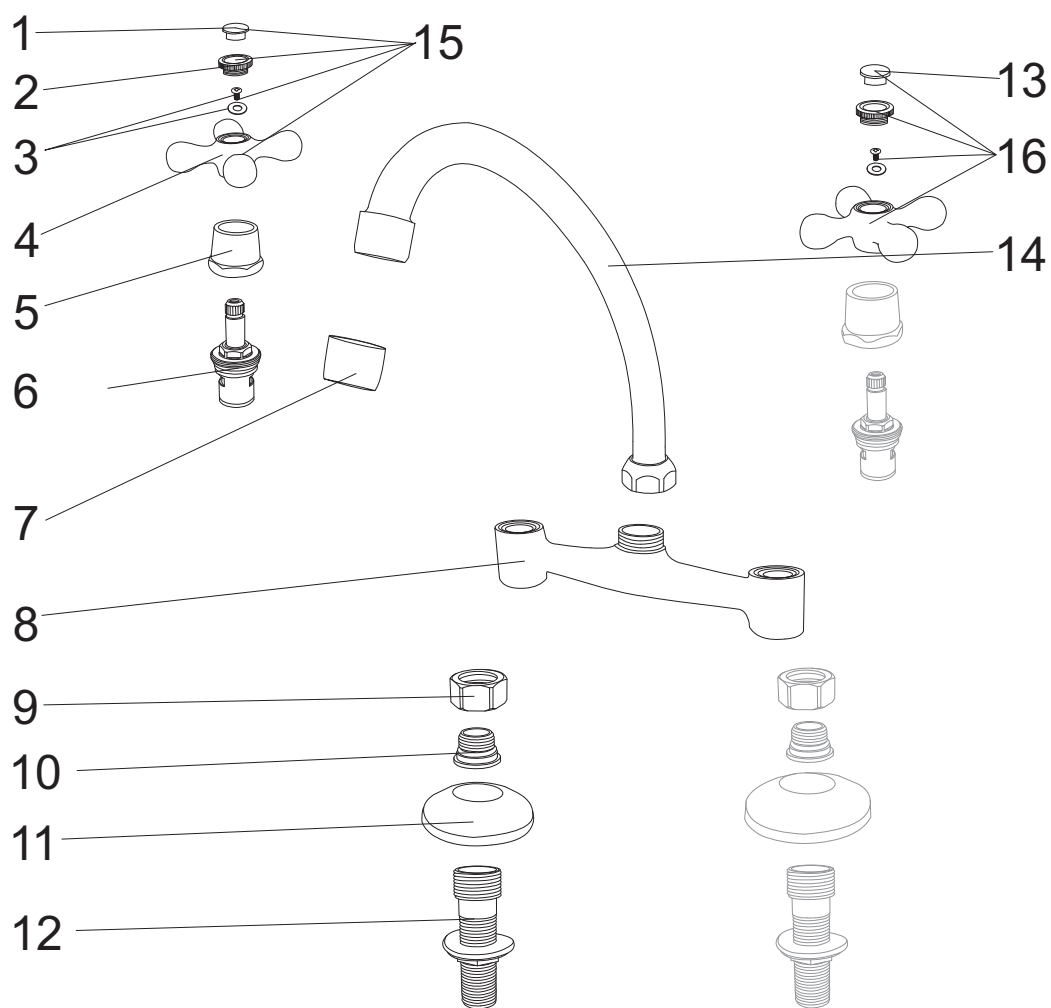

numer	symbol	nazwa części	grupa cenowa	uwagi
1	101030014	zaślepka „Hot”	A	
2	101030012	nakrętka zaślepki	A	
3	101030013	śruba uchwyty głowicy	A	
4	101030011	uchwyt głowicy	D	
5	102040012	osłona głowicy	B	
6	103010004	głowica	D	odkręcana kluczem 14
7	105040010	perlator M22 chrom	B	
8	101010023	korpus Victorian 11/12	L	wymaga potwierdzenia dostępności
9	102020012	nakrętka przyłącza	B	gwint 3/4"
10	102020011	śruba przyłącza	B	
11	102020009	rozeta	C	
12	102020013	przyłącze rurowe	G	1/2"Z x 3/4"Z L82
13	101030015	zaślepka „Cold”	A	
14	101020015	wylewka 14 cm	F	
15	101030103	uchwyt głowicy ciepłej wody - komplet	E	
16	101030102	uchwyt głowicy zimnej wody - komplet	E	

Victorian 13

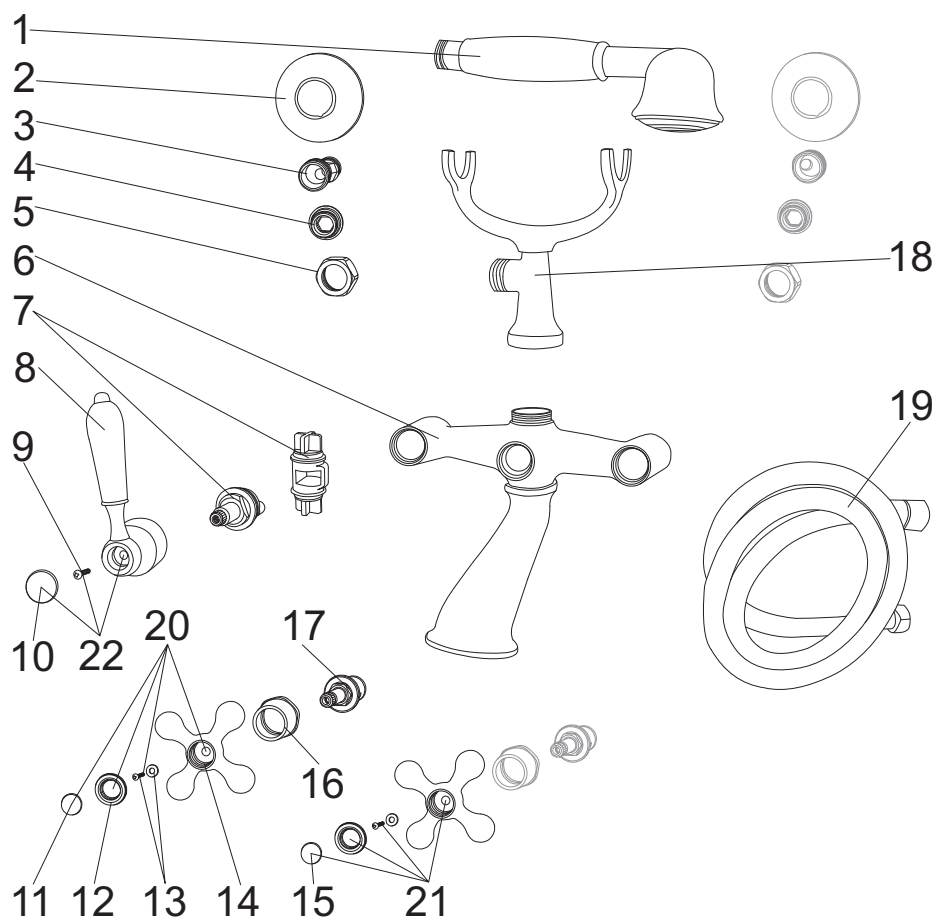

numer	symbol	nazwa części	grupa cenowa	uwagi
1	105010005	słuchawka chrom/biała	J	korpus z metalu
2	102020009	rozeta	C	
3	102020010	przyłącze mimośrodowe	C	
4	102020011	śruba przyłącza	B	
5	102020012	nakrętka przyłącza	B	gwint 3/4"
6	101010024	korpus Victorian 13	P	wymaga potwierdzenia dostępności
7	103020005	przełącznik prysznic	F	
8	101030018	uchwyt przełącznika prysznic	F	
9	101030019	śruba uchwyty przełącznika	A	
10	101030020	zaślepka przełącznika	A	
11	101030014	zaślepka „Hot”	A	
12	101030012	nakrętka zaślepki	A	
13	101030013	śruba uchwyty głowicy	A	
14	101030011	uchwyt głowicy	D	
15	101030015	zaślepka „Cold”	A	
16	102040012	osłona głowicy	B	
17	103010004	głowica	D	odkręcana kluczem 14
18	102050004	widelki	G	
19	105020001	wąż natryskowy	E	1/2" x 1/2" L1500
20	101030103	uchwyt głowicy ciepłej wody - komplet	E	
21	101030102	uchwyt głowicy zimnej wody - komplet	E	
22	101030107	uchwyt przełącznika - komplet	G	

Victorian 14

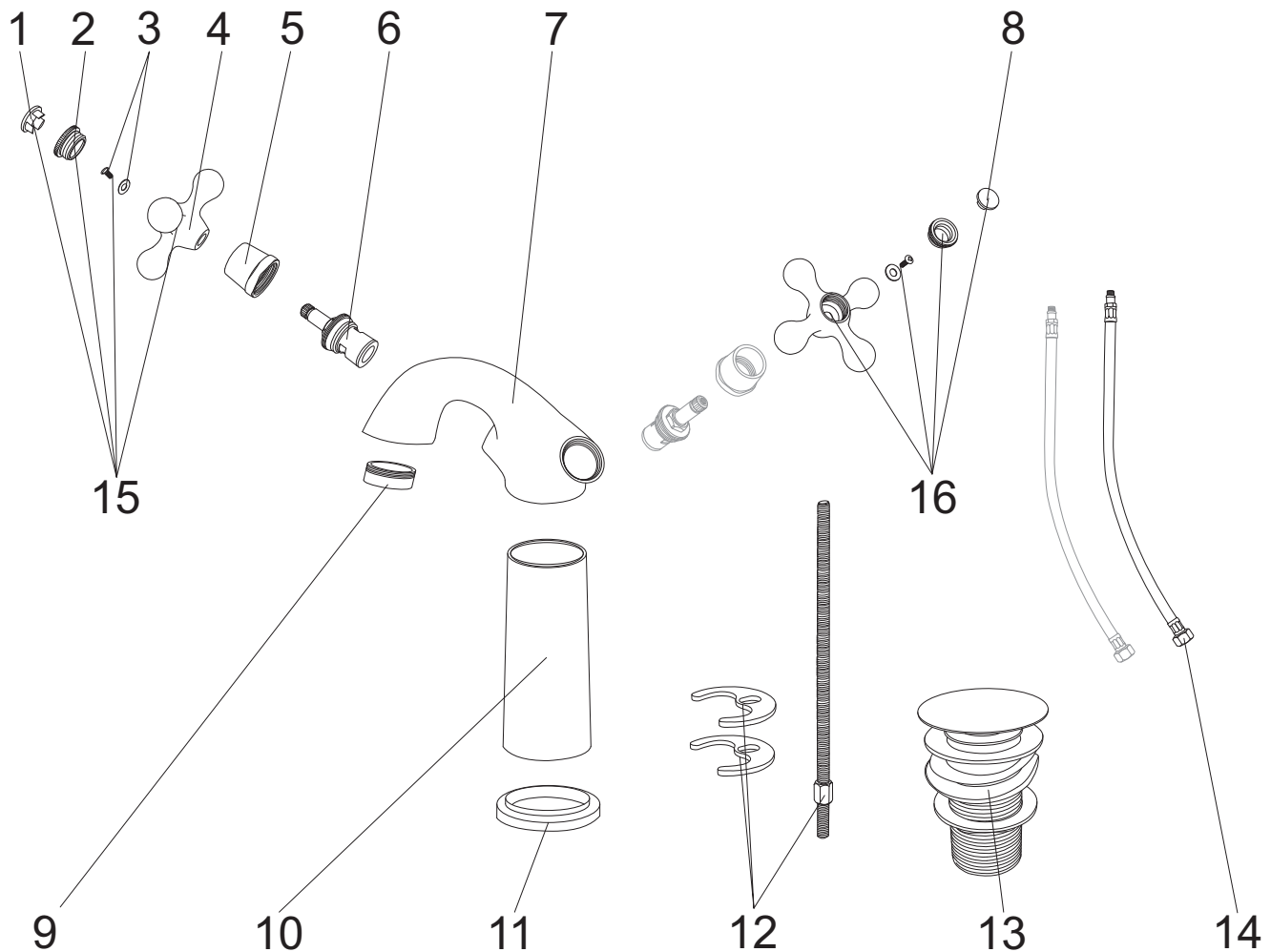

numer	symbol	nazwa części	grupa cenowa	uwagi
1	101030014	zaślepka „Hot”	A	
2	101030012	nakrętka zaślepki	A	
3	101030013	śruba uchwytu głowicy	A	
4	101030011	uchwyt głowicy	D	
5	102040012	osłona głowicy	B	
6	103010004	głowica	D	odkręcana kluczem 14
7	101010025	korpus Victorian 14	N	wymaga potwierdzenia dostępności
8	101030015	zaślepka „Cold”	A	
9	105040009	perlator M24 chrom	B	
10	105060006	podstawa korpusu	I	
11	105060007	pierścień pod baterię	C	
12	102010010	zestaw montażowy	F	
13	105050018	korek klik-klak chrom	I	
14	102030087	wężyk przyłączeniowy	E	M10 x 3/8" L500
15	101030103	uchwyt głowicy ciepłej wody - komplet	E	
16	101030102	uchwyt głowicy zimnej wody - komplet	E	