

Installationsanleitung DE

Installation instructions EN-UK

Manuel d'installation FR

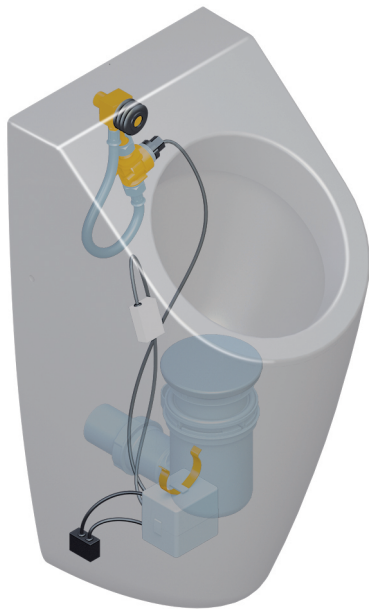

ProDetect 2



Villeroy & Boch
1748

Contents

Contents

Installationsanleitung	4	DE
Installation instructions	34	EN- UK
Manuel d'installation	65	FR

Installationsanleitung

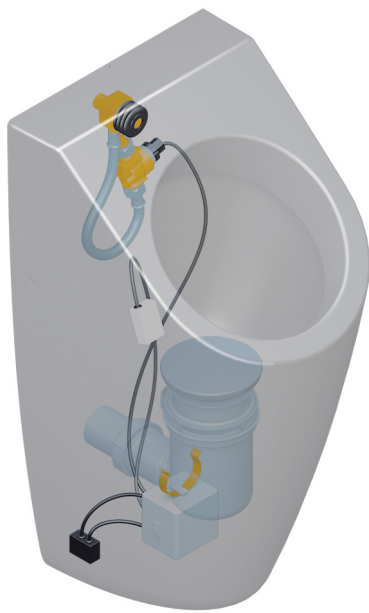

Elektronisches Urinalspülsystem
ProDetect 2

Impressum

3 Impressum

Villeroy & Boch AG

Saaruferstraße

66693 Mettlach

Deutschland

Telefon: +49 (0) 68 64 / 8 10

E-Mail: information@villeroy-boch.com

www.villeroy-boch.com

Das Herunterladen und Verwenden von Bildern unserer Seiten ist ohne die schriftliche Zustimmung der Villeroy & Boch AG nicht gestattet.

Vorstand

Frank Göring (Vorsitzender)

Andreas Pfeiffer

Nicolas Luc Villeroy

Dr. Markus Warncke

Aufsichtsrat

Wendelin von Boch-Galhau (Vorsitzender des Aufsichtsrats)

Register

Amtsgericht Saarbrücken, HRB 63610

Steuernummer

Villeroy & Boch AG: 020/100/00087

Copyright

Villeroy & Boch AG

Haftung

Die Inhalte unserer Seiten wurden mit größter Sorgfalt erstellt. Für die Richtigkeit, Vollständigkeit und Aktualität der Inhalte können wir jedoch keine Gewähr übernehmen. Villeroy & Boch AG ist für die eigenen Inhalte, die sie zur Nutzung bereithält, nach den allgemeinen Gesetzen verantwortlich. Von diesen eigenen Inhalten sind Querverweise ("Links") auf die von anderen Anbietern bereitgehaltenen Inhalte zu unterscheiden. Erhalten wir davon Kenntnis, dass die verlinkten Inhalte eine zivil- oder strafrechtliche Verantwortlichkeit auslösen, werden wir diese Links beseitigen.

Inhaltsverzeichnis

Inhaltsverzeichnis

1	Titelseite	1
2	Titelseite	4
3	Impressum	5
4	Allgemeine Angaben	7
4.1	Verwendete Darstellung.....	7
4.2	Zielgruppen.....	7
4.3	Gewährleistung.....	7
5	Sicherheit	8
5.1	Bestimmungsgemäßer Gebrauch.....	8
5.2	Vernünftigerweise vorhersehbare Fehlanwendung.....	8
5.3	Allgemeine Sicherheitshinweise.....	9
6	Technische Daten	10
7	Lieferumfang	11
7.1	Standard Lieferumfang.....	11
7.2	Optionale Bauteile.....	13
8	Installation	14
8.1	Passende Urinale.....	14
8.2	Verschlauchung installieren.....	14
8.3	Urinal montieren.....	16
8.4	HF-Sensor installieren.....	16
8.5	Bluetoothadapter installieren (optional).....	18
8.6	Anschluss Netzvariante vorbereiten.....	20
8.7	Urinalspülsystem installieren.....	22
9	Außerbetriebnahme	31
10	Ersatzteile	32

Allgemeine Angaben

4 Allgemeine Angaben

4.1 Verwendete Darstellung

Handlungsanweisungen

Auszuführende Schritte sind als nummerierte Liste dargestellt. Die Reihenfolge der Schritte ist einzuhalten.

Beispiel:

1. Handlungsschritt
2. Handlungsschritt

Ergebnisse einer Handlungsanweisung werden wie folgt dargestellt:

- ▶ Pfeil
- ▶ Pfeil

Aufzählungen

Aufzählungen ohne zwingende Reihenfolge sind als Liste mit Aufzählungspunkten dargestellt.

Beispiel:

- Punkt 1
- Punkt 2

4.2 Zielgruppen

Die Zielgruppen dieser Installationsanleitung sind Installateure und Betreiber.

Installateure:

- Z. B. Facharbeiter und Handwerker. Diese Personen führen gemäß Autorisierung durch den Betreiber Arbeiten aus, für die sie durch eine Berufsausbildung oder eine vergleichbare betriebliche Ausbildung die notwendigen Kenntnisse besitzen, um die anfallenden Arbeiten fach- und sachgerecht sowie sicherheits- und gefahrengerecht ausführen zu können. Ihre Arbeit unterliegt der Einweisung, Kontrolle und Verantwortung durch geschultes Aufsichtspersonal/Fachpersonal, welches durch den Betreiber eingesetzt ist.

Elektrofachkraft:

- Diese Fachkraft ist aufgrund ihrer fachlichen Ausbildung, Kenntnisse und Erfahrungen sowie Kenntnis der einschlägigen Normen und Bestimmungen in der Lage, Arbeiten an elektrischen Anlagen auszuführen und mögliche Gefahren selbstständig zu erkennen und zu vermeiden. Die Elektrofachkraft ist für den speziellen Einsatzort, in dem sie tätig ist, ausgebildet und kennt die relevanten Normen und Bestimmungen.

4.3 Gewährleistung

Villeroy & Boch übernimmt keine Verantwortung für Fehlfunktionen und Beschädigungen bei unsachgemäßer Montage.

Verwenden Sie nur Originalteile von Villeroy & Boch.

Sicherheit

5 Sicherheit

5.1 Bestimmungsgemäßer Gebrauch

ProDetect 2 ausschließlich mit Frischwasser verwenden. Schmutzpartikel im Wasser können das Magnetventil und die Siebdichtung verstopfen. Der maximal zulässige Leitungsdruck darf 4 bar nicht überschreiten.

ProDetect 2 nur in Verbindung mit nachfolgend aufgeführten Urinalen verwenden:

- Architectura 5586 / 5587 / 5574
- Subway 7513
- O.novo / Omnia 7507 / 7557 / 7527

Zur bestimmungsgemäßen Verwendung gehören auch:

- das Beachten aller Hinweise dieser Installationsanleitung
- das Einhalten der Inspektions- und Wartungsarbeiten
- das ausschließliche Verwenden von Originalteilen

5.2 Vernünftigerweise vorhersehbare Fehlanwendung

Eine andere als die unter der „bestimmungsgemäßen Verwendung“ festgelegte oder über diese hinausgehende Benutzung gilt als nicht bestimmungsgemäß!

Für Schäden aus nicht bestimmungsgemäßer Verwendung trägt der Betreiber die alleinige Verantwortung und der Hersteller übernimmt keinerlei Haftung.

Aufgrund des geringen Bauraums der Urinale ist bei der Installation des ProDetect 2 sorgfältig zu arbeiten.

Folgende Hinweise beachten:

- Kabel dürfen nicht gequetscht werden
- der Sensor muss an der richtigen Position und in der richtigen Sensorrichtung eingebaut werden
- bei der Netzvariante muss der Stromanschluss an der richtigen Position installiert werden
- bei der Installation des Netzanschlusses dürfen nur Unterputzdosen verwendet werden
- bei der Installation des Netzanschlusses dürfen keine Aufputzdosen mit herausragenden Rahmenteilern verwendet werden
- nach abgeschlossener Montage der Urinale dürfen keine Kabel mehr durch den Revisionschacht nach unten heraushängen



Hinweis

Vor Öffnen der angeschlossenen Wasserleitung ist sicherzustellen, dass die Urinalsteuerung vorher für mind. 30 sek. in Betrieb genommen wurde (Spannungsanschluss). Dies gilt für die Batterie- und Netzvariante.

Sicherheit

5.3 Allgemeine Sicherheitshinweise



Warnung!

Stromschlag durch Berühren stromführender Komponenten!

Schwere Verletzungen bis hin zum Tod können die Folge sein.

Im Falle einer Netzvariante den Netzanschluss ausschließlich von einer Elektrofachkraft ausführen lassen.

Den Netzstecker nicht mit nassen Händen einstecken oder abziehen.

Sicherstellen, dass während der Arbeiten die Leitung stromfrei geschaltet und gegen Wiedereinschalten gesichert ist.



Vorsicht!

Gefahr für die Umwelt durch falsche Handhabung von umweltgefährdenden Stoffen!

Bei falschem Umgang mit umweltgefährdenden Stoffen, insbesondere bei falscher Entsorgung, können erhebliche Schäden für die Umwelt entstehen.

Batterien fachgerecht entsorgen. Altbatterien nie über den Hausmüll entsorgen!

Die vor Ort gültigen Vorschriften beachten.



Vorsicht!

Gefahr für die Umwelt durch falsche Handhabung von umweltgefährdenden Stoffen!

Bei falschem Umgang mit umweltgefährdenden Stoffen, insbesondere bei falscher Entsorgung, können erhebliche Schäden für die Umwelt entstehen.

Elektronikgeräte recyceln oder fachgerecht entsorgen. Elektronikgeräte nie über den Hausmüll entsorgen!

Die vor Ort gültigen Vorschriften beachten.

Technische Daten

6 Technische Daten

Sensorfunktion	Erkennen des Urinflusses in der Keramik	
Sensorprinzip	HF Sensor 5,8 GHz	
Spannungsversorgung (Varianten)	Schaltnetzteil <ul style="list-style-type: none"> primär: 100-240V, +/- 10%, 50 - 60 Hz sekundär: 12V DC, 1A 	
	Batterie 6 x 1,5V Alkali (Typ AA / LR6)	
Lebensdauer Batterie	ca. 3 Jahre / 200.000 Spülungen	
Bedienelemente	2 Taster	
Anzeigeelemente	1 LED	
Schnittstelle	Digitale Datenschnittstelle integriert in Stromversorgungskabel zum Anschluss eines Bluetooth-Adapters	Diagnose, Einstellfunktionen mittels Smartphone / Tablet
Einstellfunktionen: (Werkseinstellung fett)	Spülmenge 0,8 / 2 / 3 / 4 l (bei 3 bar)	Detaillierte Einstellungen über App (optional)
	Hygienespülung ein / aus	Detaillierte Einstellungen über App (optional)
	Stadionmodus ein / aus	Detaillierte Einstellungen über App (optional)
	Basis-Empfindlichkeit niedrig / normal	Auch über App
	Mindest-Nutzungsdauer 9 / 7 / 5 / 3 s	Auch über App
	Hybridmodus ein / aus sowie Intervalle 1 / 3 / 6 / 12 / 24 / 48 h	Auch über App
	Auf Werkseinstellung zurücksetzen	Auch über App
	Reinigungs-/Sperrmodus (ein / aus)	Nur über App
Schutzgrad der Elektronik	IP 64	Staubdicht, Schutz gegen Spritzwasser aus allen Richtungen

Lieferumfang

7 Lieferumfang

7.1 Standard Lieferumfang



Lieferumfang vor Ort auf Vollständigkeit und evtl. Schäden prüfen.

Urinalspülsystem mit Netzteil

Bauteil	Bezeichnung	Artikelnummer	Stück
	Gesamtsystem	9190N100	-
	Steuereinheit	91906800	1
	220V Netzteil	91906400	1
	HF-Sensor	91906000	1
	Verschlauchung / Wasserstrecke inkl. Magnetventil	91906600	1
	Abdichtungsgummi	91905500	1
	Terostat Tape	-	3
	Installationsanleitung	-	1
	Bedienungsanleitung	-	1

Lieferumfang

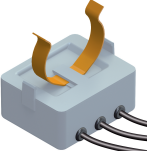
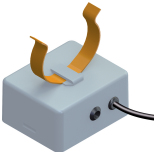
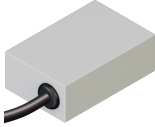
Urinalspülsystem mit Batterie

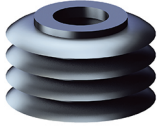
Bauteil	Bezeichnung	Artikelnummer	Stück
	Gesamtsystem	9190B100	-
	Steuereinheit	91906800	1
	Batteriefach	91906500	1
	HF-Sensor	91906000	1
	Verschlauchung / Wasserstrecke inkl. Magnetventil	91906600	1
	Abdichtungsgummi	91905500	1
	Terostat Tape	-	3
	Installationsanleitung	-	1
	Bedienungsanleitung	-	1

Lieferumfang

7.2 Optionale Bauteile

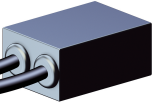
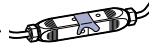
Bauteil	Bezeichnung	Artikelnummer	Stück
	Bluetooth-Adapter (nur möglich bei Netzvariante)	91906100	-
	Bluetooth-Adapter	-	1
	Terostat Tape	-	1
	Adapter für Netzanschluss	91905700	-
	Adapter für Netzanschluss	-	1
	Einbauanleitung	-	1

Installation

8 Installation



Hinweis

Vor Öffnen der angeschlossenen Wasserleitung ist sicherzustellen, dass die Urinalsteuerung vorher für mind. 30 sek. in Betrieb genommen wurde (Spannungsanschluss). Dies gilt für die Batterie- und Netzvariante.

8.1 Passende Urinale



Hinweis

Urinale mit senkrechtem Abgang

Bei Urinalen mit senkrechtem Abgang nur die Netzvariante verwenden.

Wir empfehlen den optionalen Bluetooth-Adapter zu installieren. Dadurch wird die einfache Bedienung des Systems, ohne Demontage des Urinals, sichergestellt.

ProDetect 2 nur in Verbindung mit nachfolgend aufgeführten Urinalen verwenden:

- Architectura 5586 / 5587 / 5574
- Subway 7513
- O.novo / Omnia 7507 / 7557 / 7527

8.2 Verschlauchung installieren



Hinweis

Bei Erstinstallation von Urinal und ProDetect 2

- Vor dem Installieren der Verschlauchung alle nötigen Schritte für die Montage des Urinals in der separaten Montageanleitung durchführen.
- Wasserleitung vor der Installation durchspülen, um mögliche Verunreinigungen zu beseitigen.
- Vor dem Installieren der Verschlauchung sicherstellen, dass die Dichtungen am Magnetventil korrekt angeordnet sind (siehe Skizze).



Hinweis

Nachträgliche Installation ProDetect 2

- Vor dem Installieren der Verschlauchung die Urinal-Befestigungen entfernen.
- Wasserleitung vor der Installation durchspülen, um mögliche Verunreinigungen zu beseitigen.
- Vor dem Installieren der Verschlauchung sicherstellen, dass die Dichtungen am Magnetventil korrekt angeordnet sind (siehe Skizze).

Installation

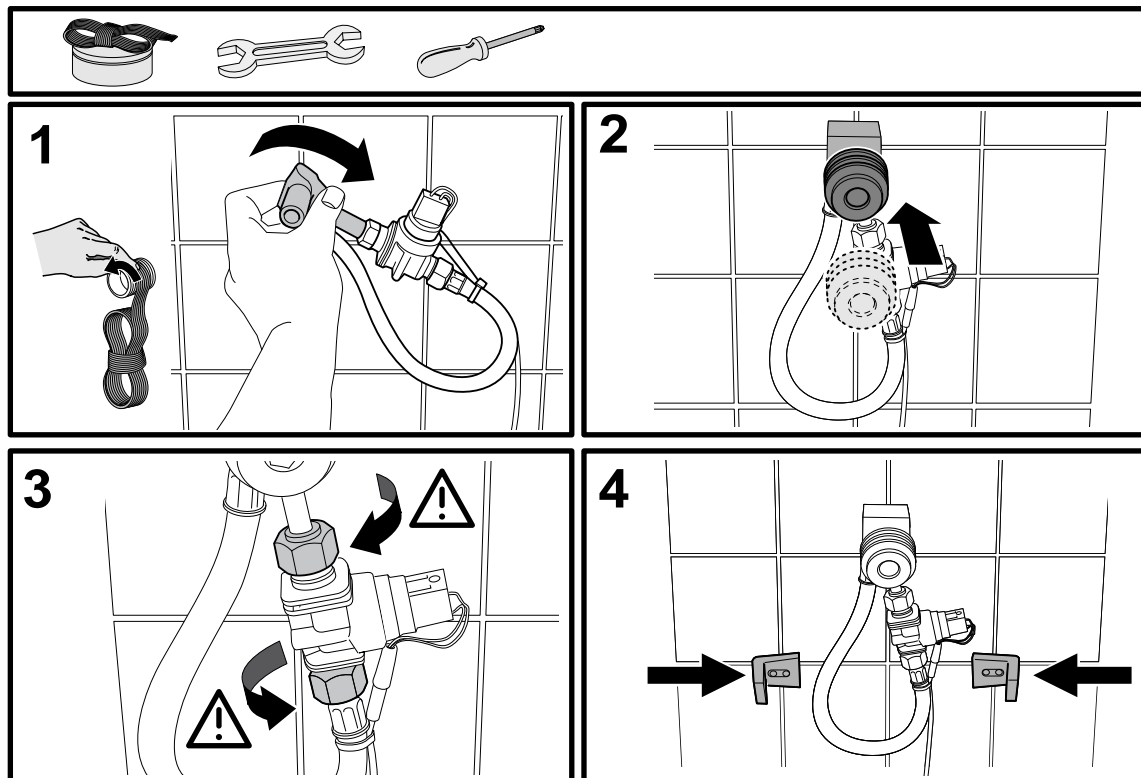
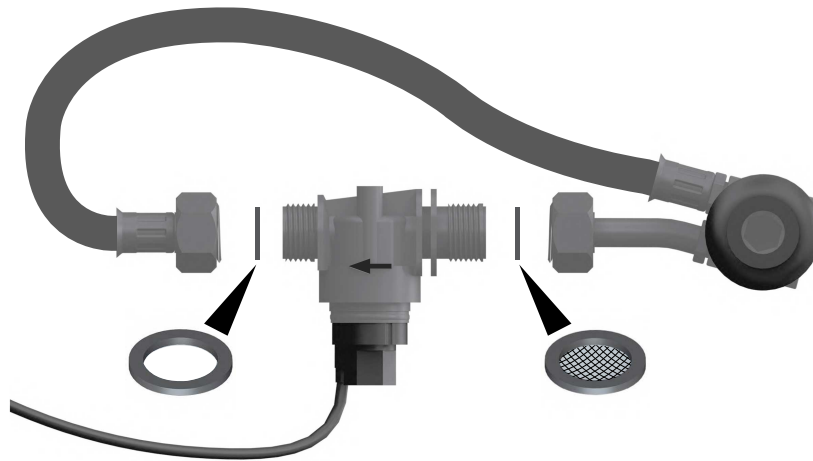

1. Das Gewinde am Anschlussstutzen der Verschlauchung mit Teflonband abdichten und den Anschlussstutzen in den Wasseranschluss eindrehen.
2. Abdichtungsgummi aufstecken.

Installation



Hinweis

Die Verschlauchung muss parallel zur Wand ausgerichtet sein.

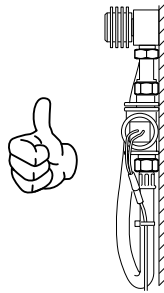

Das Magnetventil darf nicht von der Wand wegstehen.

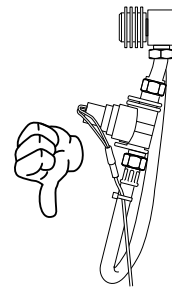

3. Beide Kontermuttern am Aufnahmegehäuse des Magnetventils fest anziehen.
4. Anschliessend Dichtigkeitstest durchführen.
5. Je nach Urinaltyp ggf. die Urinal-Befestigungen anschrauben.

8.3 Urinal montieren

Für die Montage des Urinals, siehe separate Montageanleitung des verwendeten Urinals.

8.4 HF-Sensor installieren

Der HF-Sensor wird über ein steckbares Kabel an die Steuereinheit angeschlossen.



Hinweis

Die Keramik und das zu befestigende Bauteil müssen im Klebebereich sauber, trocken und staubfrei sein.

Installation

Einbaupositionen

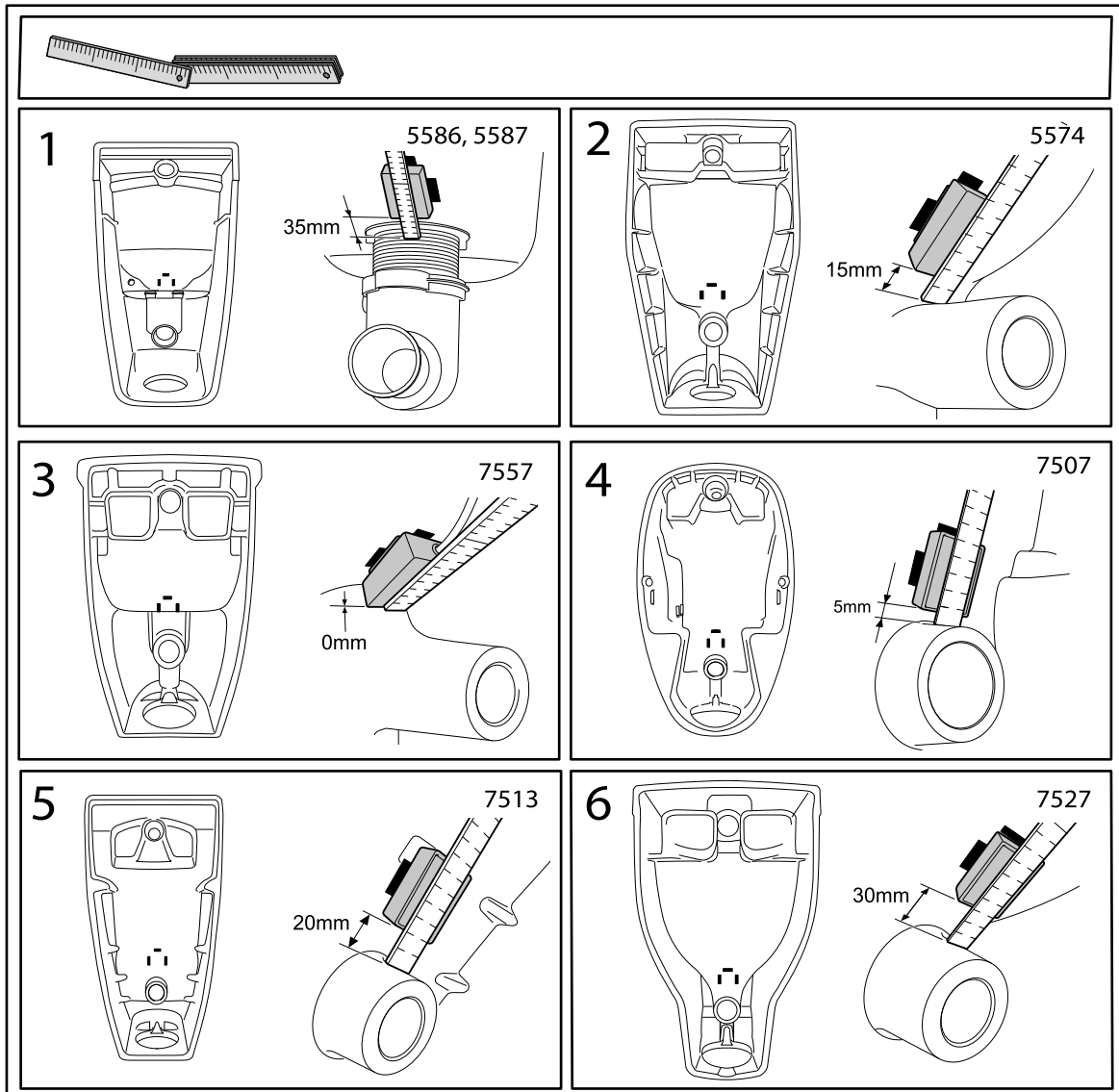

Installation

HF-Sensor befestigen

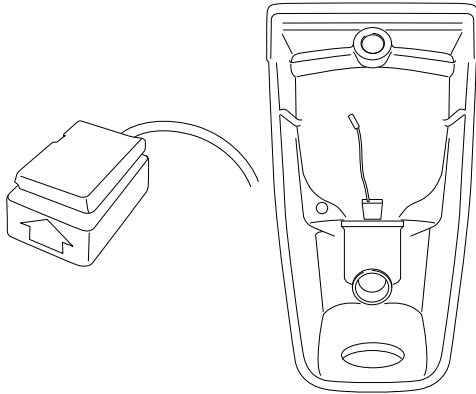

1. Das mitgelieferte Terostat-Tape am HF-Sensor befestigen.
 - ▶ Der Pfeil auf dem HF-Sensor muss zur Keramik hin zeigen.
 - ▶ Das Sensorkabel wird nach oben abgeführt.
2. Je nach verwendetem Urinal den HF-Sensor an die markierte Stelle an der Keramik kleben und festdrücken.

8.5 Bluetoothadapter installieren (optional)



Hinweis

Netzvariante

Der Bluetooth-Adapter kann nur bei Netzbetrieb verwendet werden.

ProDetect 2 ist für den Anschluss eines Bluetooth-Adapters vorgerüstet.

Der Bluetooth-Adapter ist permanent im Urinal verbaut.

Installation

Einbauposition

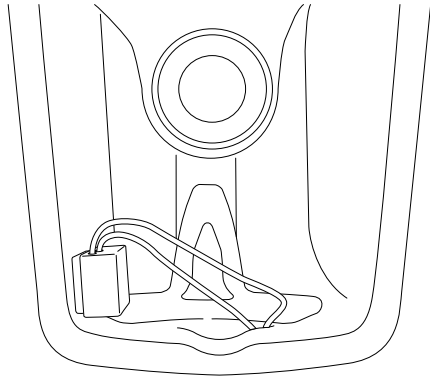

Bluetooth-Adapter befestigen



Hinweis

Die Keramik und das zu befestigende Bauteil müssen im Klebbereich sauber, trocken und staubfrei sein.

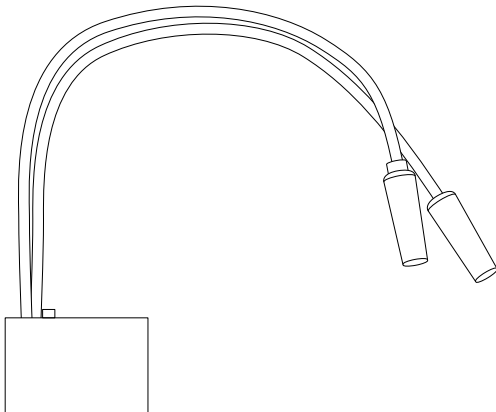

1. Das mitgelieferte Terostat-Tape am Bluetooth-Adapter befestigen.
 - ▶ Die beschriftete Seite muss sichtbar sein.
2. Den Bluetooth-Adapter an die vorgesehene Stelle an der Keramik kleben und festdrücken.

Installation

Anschlusschema

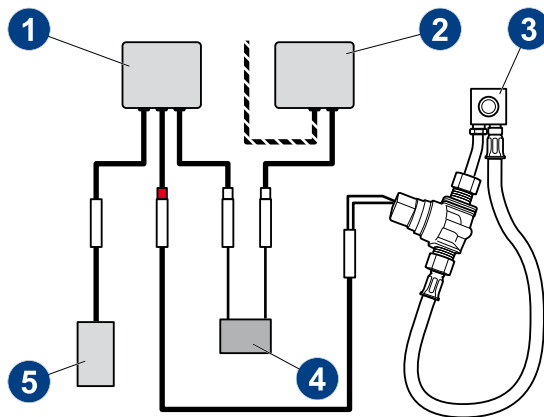

- 1 Steuereinheit
- 2 Spannungsversorgung
- 3 Verschlauchung inkl. Magnetventil
- 4 Bluetooth-Adapter
- 5 Sensor

Bei Anschluss ohne Bluetooth-Adapter

Das Netzteil direkt mit der Steuereinheit verbinden (Pfeil).

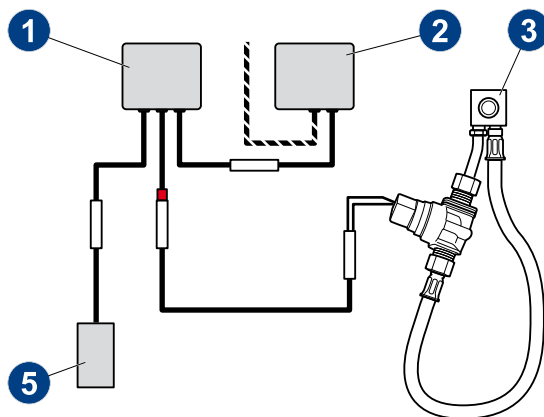

8.6 Anschluss Netzvariante vorbereiten



Hinweis

Es darf keine Aufputzdose gesetzt werden und es dürfen keine Abdeckungen über die Wandebene hinaus stehen!

Installation

Montagemaße für Netzanschluss

Montagemaße + Position Stromauslass für Netzvariante

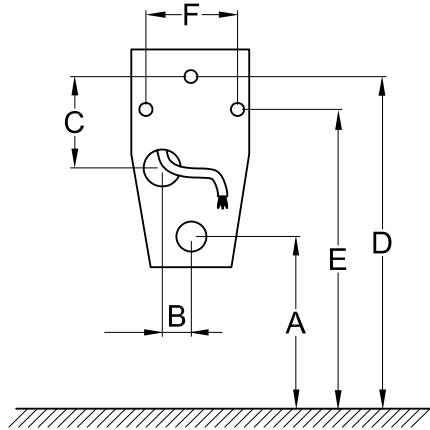

Art.-Nr.	Collection	A [mm]	B [mm]	C [mm]	D [mm]	E [mm]	F [mm]
5586	Architectura	350	70	300	825	675	235
5587	Architectura	350	70	300	825	675	235
5574	Architectura	390	70	300	870	685	260
7507	O.novo / Omnia	390	70	110	815	635	245
7557	O.novo / Omnia	430	60	200	800	720	200
7527	O.novo / Omnia	395	50	240	815	740	210
7513	Subway	405	50	260	825	680	180

Netzanschluss herstellen



Warnung!

Stromschlag durch Berühren stromführender Komponenten!

Schwere Verletzungen bis hin zum Tod können die Folge sein.

Im Falle einer Netzvariante den Netzanschluss ausschließlich von einer Elektrofachkraft ausführen lassen.

Den Netzstecker nicht mit nassen Händen einstecken oder abziehen.

Sicherstellen, dass während der Arbeiten die Leitung stromfrei geschaltet und gegen Wiedereinschalten gesichert ist.

Netzteil an den 220V Stromanschluss anschließen. Wir empfehlen den Anschluss über den separat erhältlichen Netzadapter Art.Nr. 91905700 (optional).

Installation

8.7 Urinalspülsystem installieren

Vorarbeiten bei Netzvariante

Stromanschluss herstellen.

Montage des Netzadapters bei Netzvariante

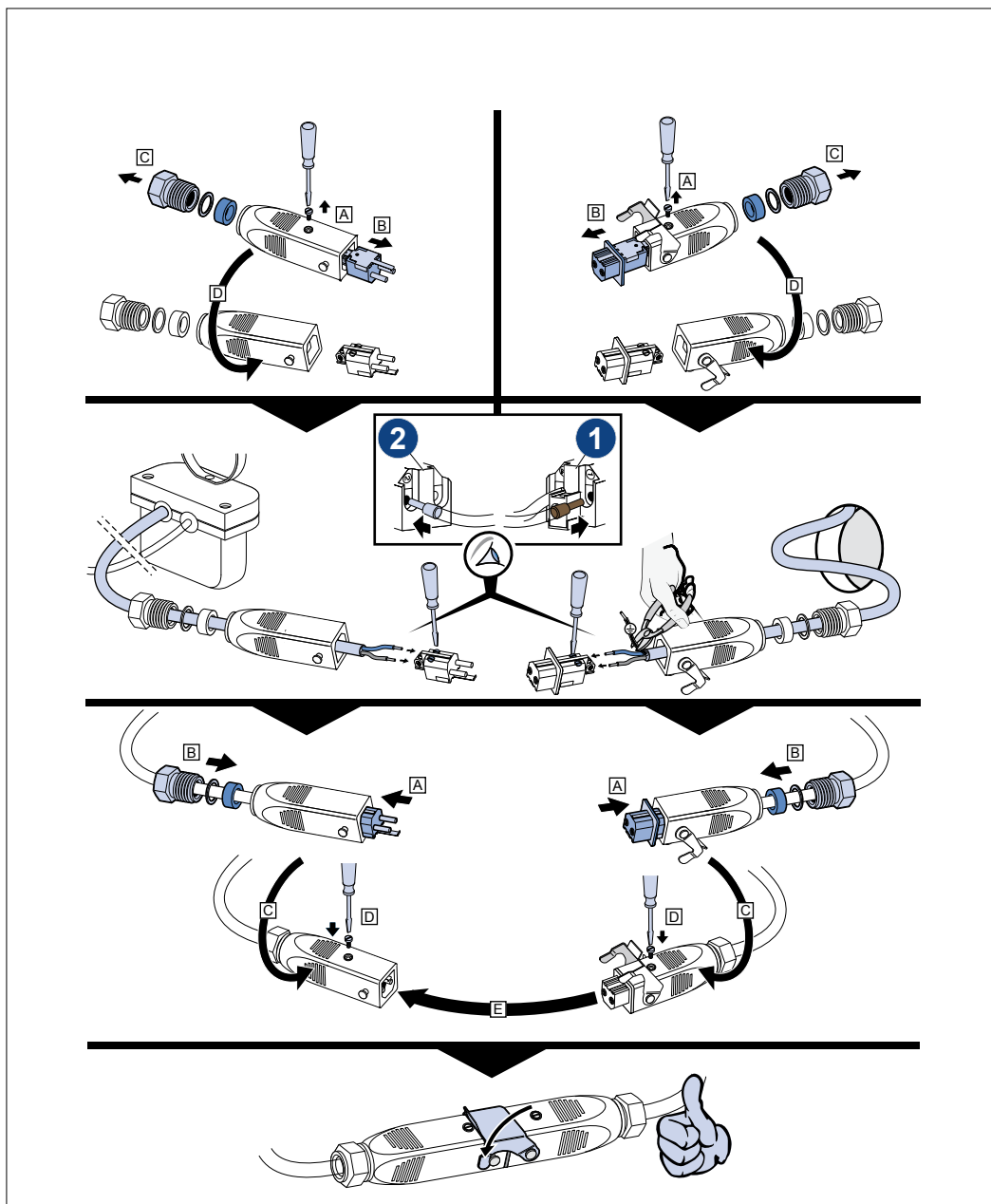

Installation

Urinale mit waagrechttem Abgang Typ 5586, 5587

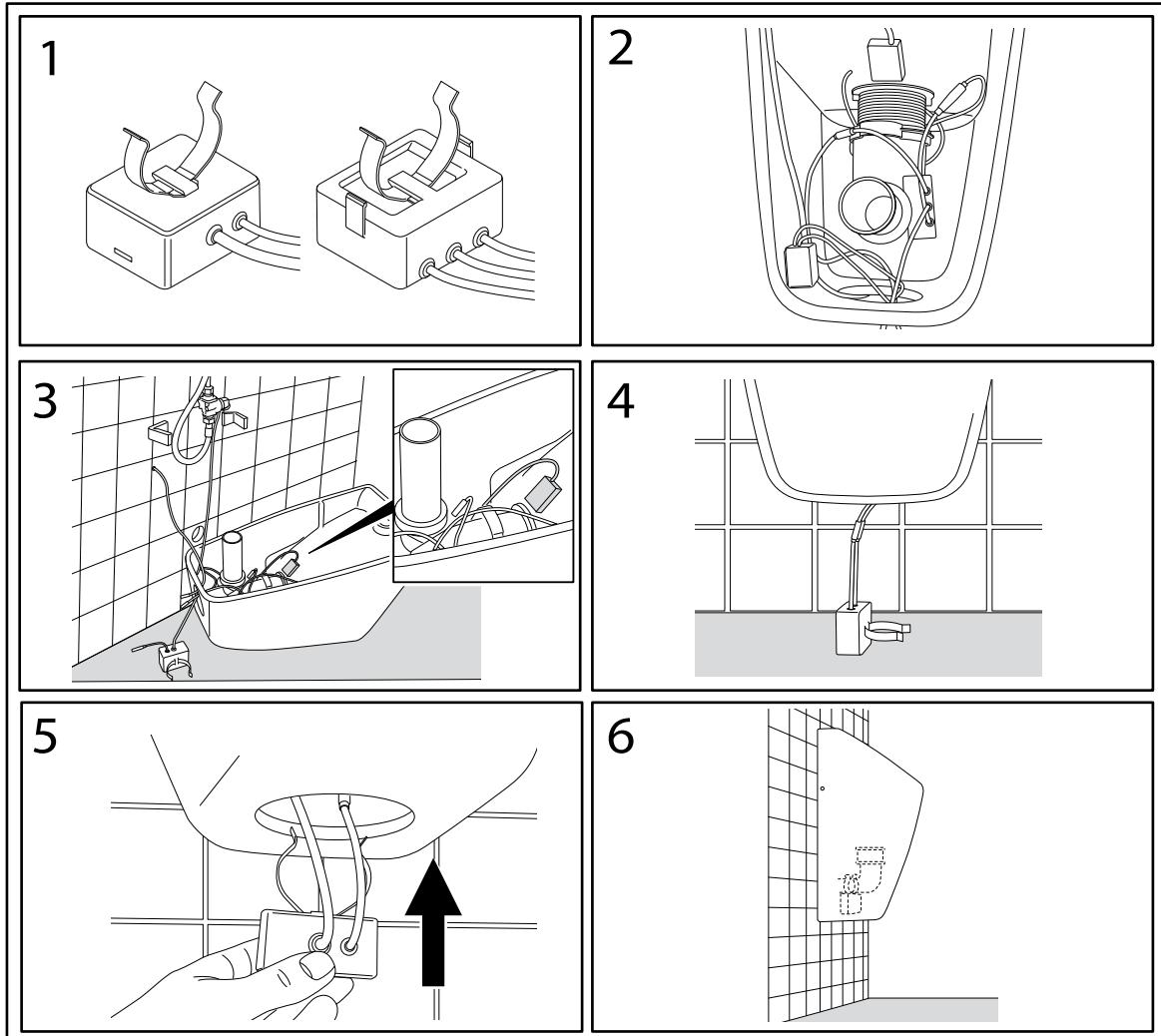

Installation

1. Klemmbügel auf dem Netzteil und der Steuereinheit montieren.
2. Steuereinheit seitlich an das Siphonrohr klemmen. Bluetooth-Adapter, sofern dieser verwendet wird, und HF-Sensor an die Steuereinheit anschließen.
3. Magnetventilkabel und Spannungsversorgungskabel der Steuereinheit (bzw. Bluetoothkabel bei Verwendung des Bluetooth-Adapters) durch die Revisionsöffnung nach unten führen.
 - ▶ Bei Netzvariante: Anschluss an das 220V Netz vornehmen, [siehe "Netzanschluss herstellen", Seite 21](#). Netzteil durch die Revision nach unten führen.



Hinweis

Falls kein Bluetooth-Adapter montiert wird:

Vor Montage des Urinals das Urinalspülsystem probeweise ans Stromnetz anschließen und ggf. Einstellungen an der Steuereinheit vornehmen, siehe separate Bedienungsanleitung.

4. Urinal an der Wand befestigen. Urinalspülsystem inkl. Netzteil/Batteriefach anschließen, [siehe "Anschlussschema", Seite 20](#).
5. Kabel vorsichtig hoch ins Urinal drücken.
 - ▶ Es ist zu empfehlen, dass die Kabelauslässe des einzuschiebenden Gehäuses nach vorne zeigen.
6. Netzteil oder Batteriefach durch die Revisionsöffnung schieben und mit dem Klemmbügel ans Siphonrohr klemmen.
 - ▶ Sicherstellen, dass keine Kabel mehr sichtbar sind.
7. Vor Öffnen der angeschlossenen Wasserleitung ist sicherzustellen, dass die Urinalsteuerung vorher für mind. 30 sek. in Betrieb genommen wurde (Spannungsanschluss). Dies gilt für die Batterie- und Netzvariante.

Installation

Urinale mit waagrechttem Abgang Typ 5574, 7507, 7557, 7527, 7513

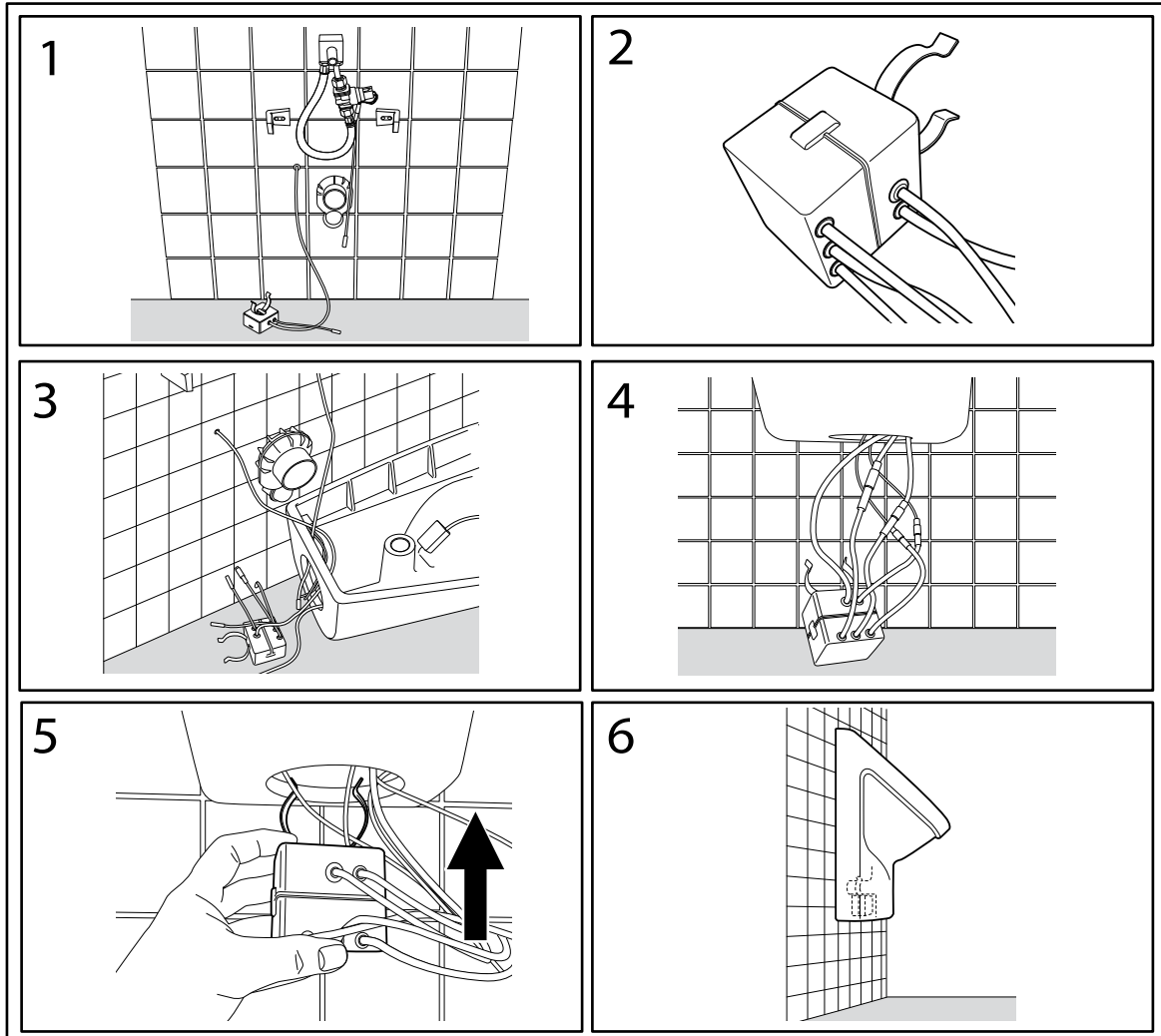

Installation

1. Siphon montieren, ggf. Netzanschluss herstellen (nur bei Netzvariante).
2. Klemmbügel auf dem Netzteil montieren und die Steuereinheit auf dem Netzteil aufrasten.
3. Magnetventilkabel, Sensorkabel und Steuereinheit inkl. Netzteil/Batteriefach durch die Revisionsöffnung nach unten führen. Bei Verwendung eines Bluetooth-Adapters ebenfalls die Anschlusskabel durch die Revisionsöffnung nach unten führen.
 - ▶ Bei Netzvariante: Anschluss an das 220V Netz vornehmen, [siehe "Netzanschluss herstellen", Seite 21](#). Netzteil durch die Revision nach unten führen.



Hinweis

Falls kein Bluetooth-Adapter montiert wird:

Vor Montage des Urinalspülsystem ggf. Einstellungen an der Steuereinheit vornehmen, siehe separate Bedienungsanleitung.

4. Urinal an der Wand befestigen. Urinalspülsystem anschließen, [siehe "Anschlussschema", Seite 20](#).
5. Kabel vorsichtig hoch ins Urinal drücken.
 - ▶ Es ist zu empfehlen, dass die Kabelauslässe der einzuschiebenden Gehäuse nach vorne zeigen.
6. Die komplette Gehäuseeinheit durch die Revisionsöffnung schieben und mit dem Klemmbügel ans Siphonrohr klemmen.
 - ▶ Sicherstellen, dass keine Kabel mehr sichtbar sind.
7. Vor Öffnen der angeschlossenen Wasserleitung ist sicherzustellen, dass die Urinalsteuerung vorher für mind. 30 sek. in Betrieb genommen wurde (Spannungsanschluss). Dies gilt für die Batterie- und Netzvariante.

Installation

Urinale mit senkrechtem Abgang Typ 5574, 7507, 7557, 7527, 7513



Hinweis

Urinale mit senkrechtem Abgang

Bei Urinalen mit senkrechtem Abgang nur die Netzvariante verwenden.

Wir empfehlen den optionalen Bluetooth-Adapter zu installieren. Dadurch wird die einfache Bedienung des Systems, ohne Demontage des Urinals, sichergestellt.

Installation

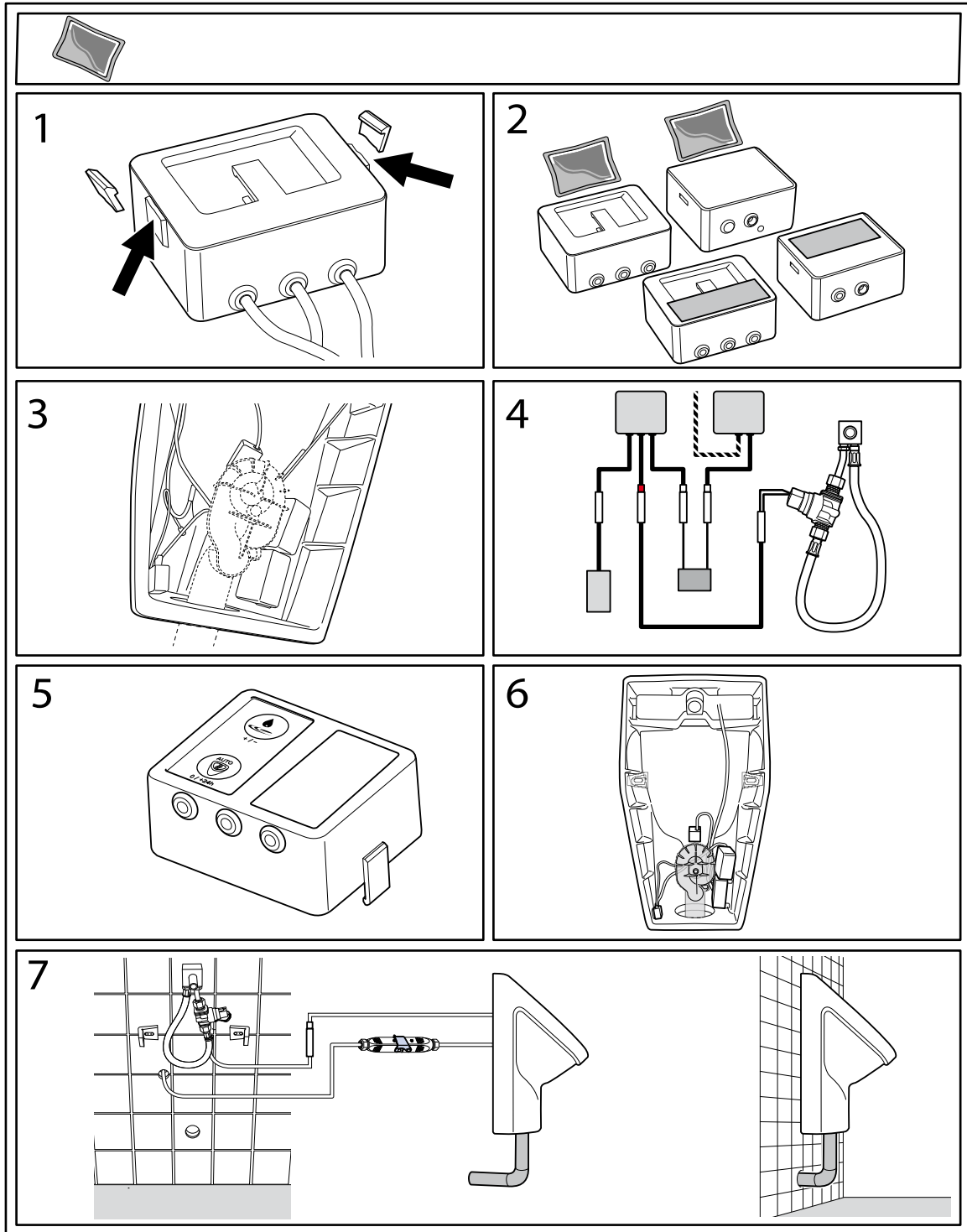

Installation

1. Rastnasen an der Steuereinheit wegbrechen.



Hinweis

Die Keramik und das zu befestigende Bauteil müssen im Klebebereich sauber, trocken und staubfrei sein.

2. Das mitgelieferte Terostat-Tape an der Gehäuseunterseite der Steuereinheit und des Netzteils anbringen.
3. Steuereinheit und Netzteil an der Keramik anbringen, Positionen [siehe "Gehäusepositionen Urinale mit senkrechtem Abgang"](#), Seite 30.



Hinweis

Falls kein Bluetooth-Adapter montiert wird:

Vor Montage des Urinals das Urinalspülssystem probeweise ans Stromnetz anschließen und ggf. Einstellungen an der Steuereinheit vornehmen, siehe separate Bedienungsanleitung.

4. Urinalspülsystem anschließen, [siehe "Anschlusschema"](#), Seite 20.
5. Urinalsteuerung einstellen.
6. Siphon an der Keramik montieren.
7. Netzteil mittels Netzadapter an das 220V Stromnetz anschließen und das Urinal anschließend an der Wand befestigen.
 - ▶ Sicherstellen, dass keine Kabel mehr sichtbar sind. Die Kabel dürfen dabei nicht gequetscht oder beschädigt werden.
8. Vor Öffnen der angeschlossenen Wasserleitung ist sicherzustellen, dass die Urinalsteuerung vorher für mind. 30 sek. in Betrieb genommen wurde (Spannungsanschluss). Dies gilt für die Batterie- und Netzvariante.

Installation

Gehäusepositionen Urinale mit senkrechtem Abgang

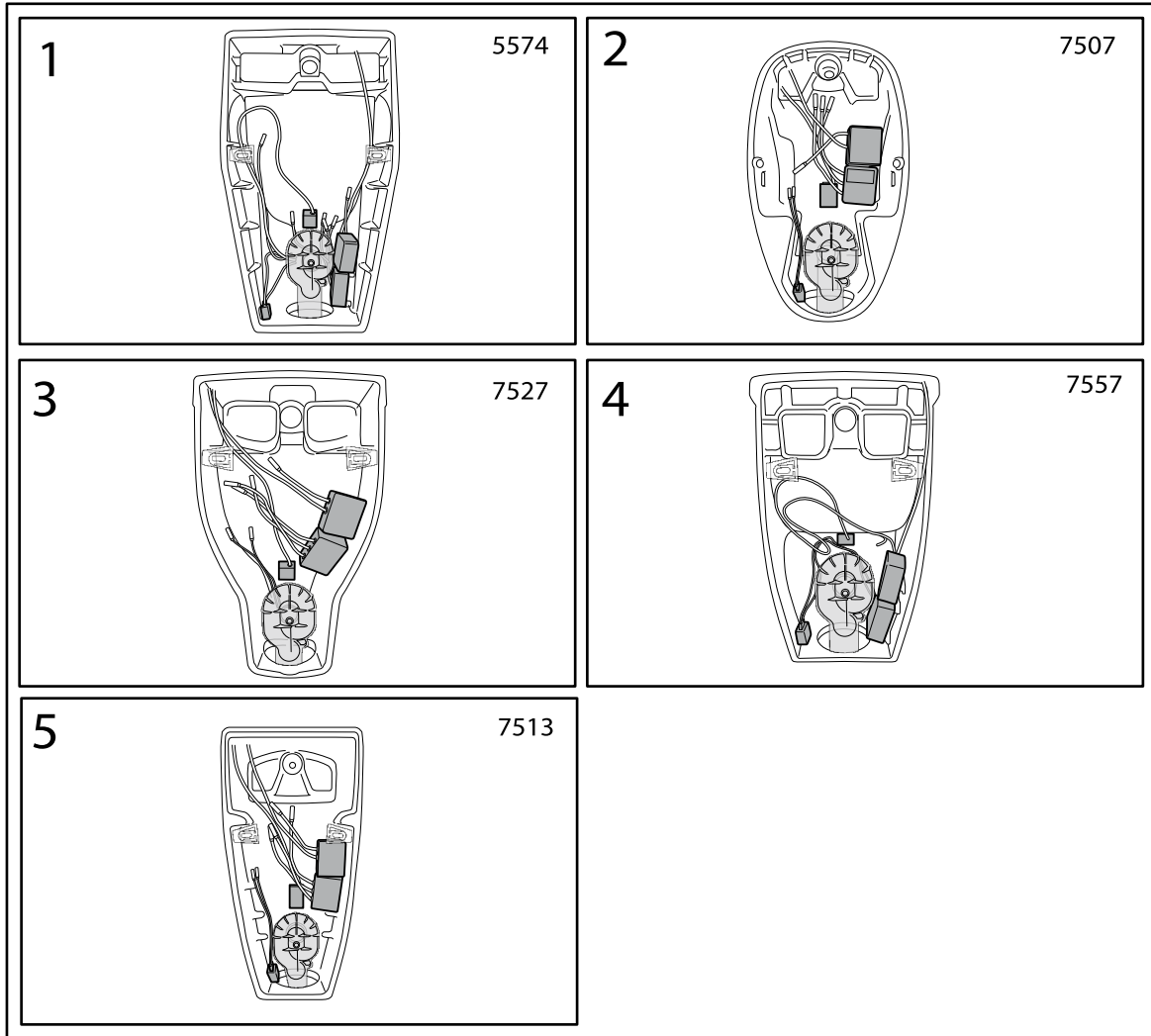

Außerbetriebnahme

9 Außerbetriebnahme



Vorsicht!

**Gefahr für die Umwelt durch falsche Handhabung von umweltgefährdenden Stoffen!
Bei falschem Umgang mit umweltgefährdenden Stoffen, insbesondere bei falscher Entsorgung, können erhebliche Schäden für die Umwelt entstehen.**

Elektronikgeräte recyceln oder fachgerecht entsorgen. Elektronikgeräte nie über den Hausmüll entsorgen!

Die vor Ort gültigen Vorschriften beachten.



Vorsicht!

**Gefahr für die Umwelt durch falsche Handhabung von umweltgefährdenden Stoffen!
Bei falschem Umgang mit umweltgefährdenden Stoffen, insbesondere bei falscher Entsorgung, können erhebliche Schäden für die Umwelt entstehen.**

Batterien fachgerecht entsorgen. Altbatterien nie über den Hausmüll entsorgen!



Die vor Ort gültigen Vorschriften beachten.

1. Die Wasserzufuhr am Absperrhahn schließen.
2. Bei verbauter Netzvariante den Strom abschalten.
3. Bei verbauter Batterievariante die Batterien entnehmen.

Der Ausbau des Urinalspülsystems erfolgt in umgekehrter Reihenfolge der Installation, [siehe "Installation", Seite 14](#).

Ersatzteile

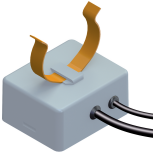
10 Ersatzteile

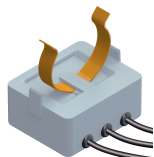
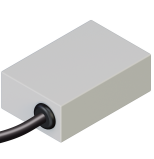
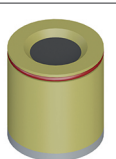
Ersatzteil	Bezeichnung	Artikelnummer
	Abdichtungsgummi	91905500
	Verschlauchung / Wasserstrecke inkl. Magnetventil (vormontiert)	91906600
	220V Netzteil	91906400
	Batteriefach	91906500
	Steuereinheit	91906800
	HF-Sensor	91906000
	Magnetventil	91906700
	Rückflussverhinderer (Einsatz in Einlaufstutzen)	91906300

Ersatzteile

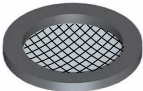
Ersatzteil	Bezeichnung	Artikelnummer
	Siebichtung (Einsatz in Verschlauchung)	91906200

Installation instructions

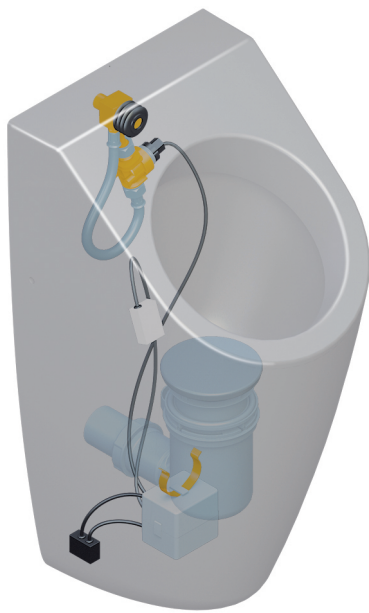

Electronic urinal flushing system

ProDetect 2

Publishing Information

12 Publishing Information

Villeroy & Boch AG

Saaruferstrasse

66693 Mettlach

Germany

Tel: +49 (0) 68 64 / 8 10

Email: information@villeroy-boch.com

www.villeroy-boch.com

Downloading and use of images from our pages is not permitted without the written permission of Villeroy & Boch AG.

Board

Frank Göring (Chairman)

Andreas Pfeiffer

Nicolas Luc Villeroy

Dr. Markus Warncke

Supervisory Board

Wendelin von Boch-Galhau (Chairman of the Supervisory Board)

Register

District Court Saarbrücken, HRB 63610

Tax Registration Number

Villeroy & Boch AG: 020/100/00087

Copyright

Villeroy & Boch AG

Liability

The content of our pages has been prepared with great care. However, we cannot accept responsibility for the correctness, completeness and up-to-date status of the content. Villeroy & Boch AG is responsible for its own content, which it makes available for use in accordance with the general legal statutes. This content of its own is to be differentiated from the content provided by other service providers using cross-references ("links"). If we become aware that the linked contents would trigger civil or criminal responsibility, we will delete these links.

Contents

Contents

11	Title page.....	34
12	Publishing Information.....	35
13	General Data.....	37
13.1	Conventions used.....	37
13.2	Target groups.....	37
13.3	Guarantee.....	38
14	Safety.....	39
14.1	Intended use.....	39
14.2	Reasonably predictable misuse.....	39
14.3	General safety instructions.....	40
15	Technical data.....	41
16	Delivery contents.....	42
16.1	Standard delivery contents.....	42
16.2	Optional components.....	44
17	Installation.....	45
17.1	Suitable urinals.....	45
17.2	Installing the hosing.....	45
17.3	Installing the urinal.....	47
17.4	Installing the HF-sensor.....	47
17.5	Installing the Bluetooth adapter (optional).....	49
17.6	Preparing the connection for the mains model.....	51
17.7	Installing urinal flushing system.....	53
18	Decommissioning.....	62
19	Spare parts.....	63

General Data

13 General Data

Please follow the instructions in this manual carefully. Please keep the manual properly stored for future reference. Regarding future product updates, the product is subject to change without prior notice. Illustrations in this manual serve as visual demonstration.

13.1 Conventions used

Action instructions

Steps to be carried out are shown as a numbered list. The sequence of the steps must be complied with.

Example:

1. Action step
2. Action step

The results of an action instruction are shown as follows:

- ▶ Arrow
- ▶ Arrow

Lists

Lists without a fixed chronological sequence are shown as sets of bullet points.

Example:

- Item 1
- Item 2

13.2 Target groups

The target groups of these operating instructions are installers and operators.

Installers:

- e.g. trained craftsmen and artisans. Under authorisation by the operator, these persons carry out work for which they have the necessary expertise, gained from a professional education or comparable practical training, in order to be able to carry out the work which is encountered in an expert and appropriate manner with regard to safety and risk. Their work is governed by the instruction, checking and responsibility of trained supervisory/expert personnel appointed by the operator.

Electricians:

- These experts are, on account of their technical training, knowledge and experience, as well as their knowledge of the applicable standards and stipulations, capable of carrying out work on electrical installations and of detecting and avoiding possible dangers independently. The electricians are trained specially for the site where they are active, and they are familiar with the relevant standards and stipulations.

General Data

13.3 Guarantee

Villeroy & Boch accepts no responsibility for malfunctions and damage caused by improper installation.
Use only original Villeroy & Boch parts.

Safety

14 Safety

14.1 Intended use

The ProDetect 2 must be used exclusively with fresh water. Dirt particles in the water can block the solenoid valve and the sieve seal. The maximum permissible line pressure must not exceed 4 bar.

Use the ProDetect 2 only in combination with the following urinals:

- Architectura 5586 / 5587 / 5574
- Subway 7513
- O.novo / Omnia 7507 / 7557 / 7527

Intended use also includes:

- compliance with all instructions in the installation instructions
- compliance with the inspection and maintenance tasks
- exclusive use of original parts

14.2 Reasonably predictable misuse

Any use other than those listed under "intended use", or use which goes beyond this, is considered to be non-intended.

For damage arising from non-intended use, the operator himself is exclusively responsible, and the manufacturer does not accept any liability whatsoever.

Care must be taken when installing the ProDetect 2 because of the limited assembly space of urinals.

Note the following instructions:

- Do not crush cables
- The sensor must be installed in the correct position and in the correct sensor direction
- The power supply for the mains model must be installed in the correct position
- Use only recessed sockets for installation of the mains power connection
- Do not use surface-mounted sockets with projecting surrounds when installing the mains power connection
- Once the urinals have been installed, no cables may hang down through the inspection shaft



Advice!

Before opening the connected water line, you must ensure that the urinal control system has previously been commissioned for a minimum of 30 seconds (power connection). This applies to the battery and mains versions.

Safety

14.3 General safety instructions



Warning!

Electrocution from touching live components!

Severe injury and even death can be the consequences.

For a mains model, the mains connection must be made exclusively by electricians.

Do not insert or pull out the mains plug with wet hands.

When carrying out work, make sure that the power lead is disconnected from the mains and secured against reconnection.



Caution!

Danger to the environment from incorrect handling of environmentally hazardous materials.

Considerable damage to the environment can be caused by incorrect handling of environmentally hazardous materials, especially incorrect disposal.

Dispose of batteries properly. Do not dispose of used batteries in the household waste.

Observe the local regulations.



Caution!

Danger to the environment from incorrect handling of environmentally hazardous materials.

Considerable damage to the environment can be caused by incorrect handling of environmentally hazardous materials, especially incorrect disposal.

Recycle electronic equipment, or dispose of properly. Do not dispose of electronic equipment in the household waste.

Observe the local regulations.

Technical data

15 Technical data

Sensor function	Detection of urine flow in the urinal	
Sensor principle	HF Sensor 5.8 GHz	
Power supply (variants)	Switching power supply unit <ul style="list-style-type: none"> • Primary: 100-240V, +/- 10%, 50 - 60 Hz • Secondary: 12V DC, 1A 	
	Battery 6 x 1.5V alkaline (type AA / LR6)	
Service life of battery	approx. 3 years / 200,000 flushes	
Operating elements	2 buttons	
Display elements	1 LED	
Interface	Digital data interface integrated into the power supply cable for connecting a Bluetooth adapter	Diagnosis, setting functions via smartphone / tablet PC
Setting functions: (Factory setting bold)	Flush volume 0.8 / 2 / 3 / 4 l (at 3 bar)	Detailed settings via app (optional)
	Hygienic rinse on / off	Detailed settings via app (optional)
	Stadium mode on / off	Detailed settings via app (optional)
	Base sensitivity low / normal	Also via app
	Minimum usage duration 9 / 7 / 5 / 3 sec	Also via app
	Hybrid mode on / off and intervals 1 / 3 / 6 / 12 / 24 / 48 hour	Also via app
	Reset to factory settings	Also via app
	Cleaning/block mode (on / off)	Only via app
Protection class of electronics	IP 64	Dust-tight, protection from water spray from all directions



Delivery contents

16 Delivery contents

16.1 Standard delivery contents

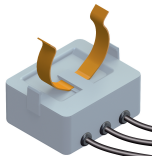
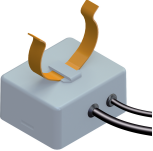
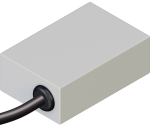

Check that delivery contents are complete and undamaged on arrival.

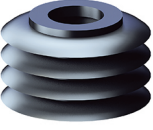
Urinal flushing system with power supply unit

Component	Designation	Item number	Quantity
	Complete system	9190N100	-
	Controller	91906800	1
	220V power supply unit	91906400	1
	HF Sensor	91906000	1
	Hosing / water circuit including solenoid valve	91906600	1
	Rubber seal	91905500	1
	Terostat Tape	-	3
	Installation instructions	-	1
	Operating Instructions	-	1

Delivery contents

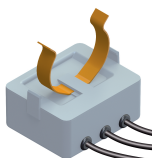
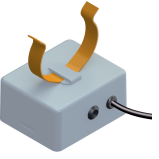
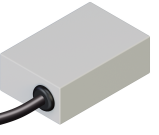
Urinal flushing system with battery

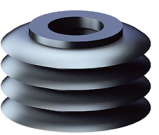
Component	Designation	Item number	Quantity
	Complete system	9190B100	-
	Controller	91906800	1
	Battery compartment	91906500	1
	HF Sensor	91906000	1
	Hosing / water circuit including solenoid valve	91906600	1
	Rubber seal	91905500	1
	Terostat Tape	-	3
	Installation instructions	-	1
	Operating Instructions	-	1

Delivery contents

16.2 Optional components

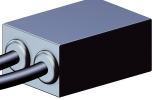
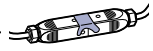
Component	Designation	Item number	Quantity
	Bluetooth adapter (possible only with mains model)	91906100	-
	Bluetooth adapter	-	1
	Terostat Tape	-	1
	Mains connection adapter	91905700	-
	Mains connection adapter	-	1
	Installation instructions	-	1

Installation

17 Installation



Advice!

Before opening the connected water line, you must ensure that the urinal control system has previously been commissioned for a minimum of 30 seconds (power connection). This applies to the battery and mains versions.

17.1 Suitable urinals



Advice!

Urinals with vertical discharge

Always use a mains model for urinals with vertical discharge.

We recommend installing the optional Bluetooth adapter. This will ensure simple operation of the system without dismantling the urinal.

Use the ProDetect 2 only in combination with the following urinals:

- Architectura 5586 / 5587 / 5574
- Subway 7513
- O.novo / Omnia 7507 / 7557 / 7527

17.2 Installing the hosing



Advice!

At first installation of urinal and ProDetect 2

- Carry out all necessary steps in the separate assembly instructions for fitting the urinal before installing the hosing.
- Flush the water line before installation to remove any contamination.
- Before installing the hosing, make sure that the seals on the solenoid valve are arranged correctly (see sketch).



Advice!

Retrospective installation of ProDetect 2

- Before installing the hosing, remove the urinal attachments.
- Flush the water line before installation to remove any contamination.
- Before installing the hosing, make sure that the seals on the solenoid valve are arranged correctly (see sketch).

Installation

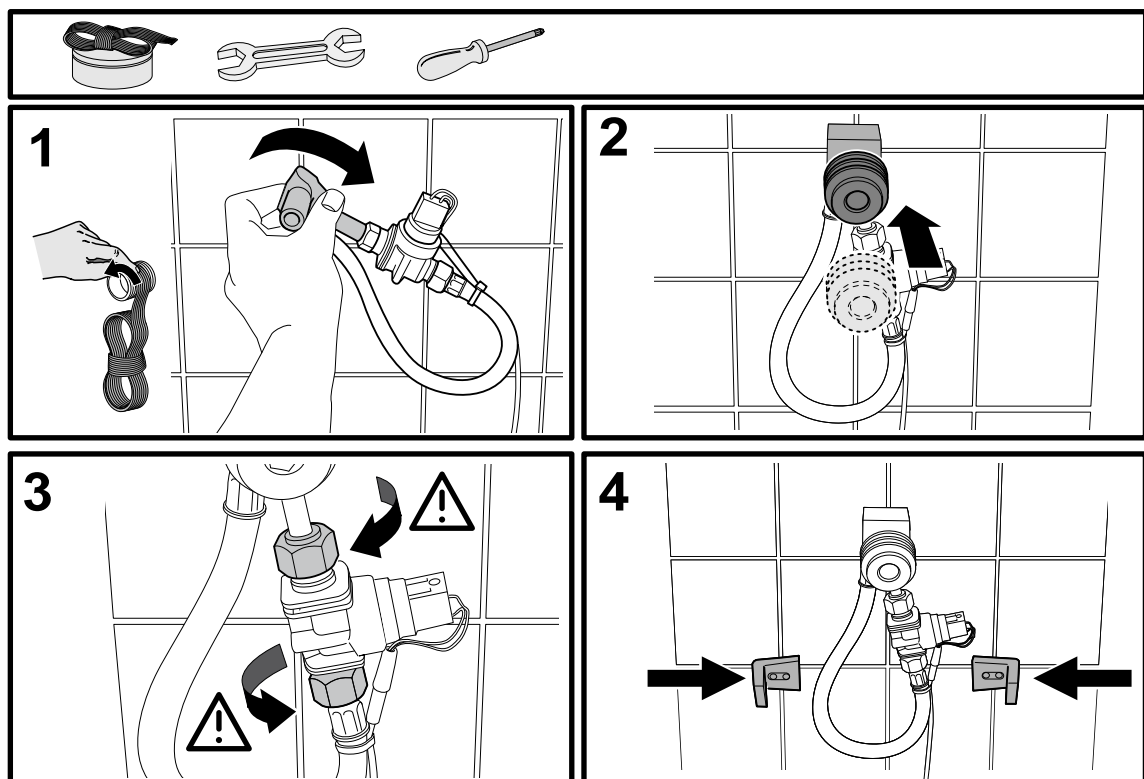
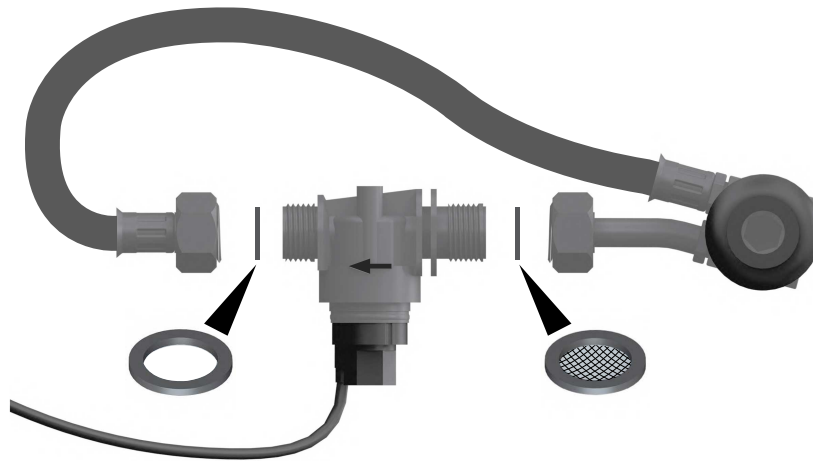

1. Seal the thread at the hosing attachment nozzle with Teflon tape, and screw the pipe union into the water connector.
2. Attach the rubber seal.

Installation



Advice!

The hosing must be routed parallel to the wall.



The solenoid valve must not stand away from the wall.

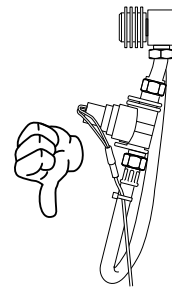

3. Tighten both lock-nuts on the mounting housing on the solenoid valve.
4. Then carry out a leak test.
5. Screw on the urinal mountings if necessary, depending on the type of urinal.

17.3 Installing the urinal

See separate assembly instructions for the respective urinal for instructions on installation.

17.4 Installing the HF-sensor

The HF sensor is connected to the controller by a plug-in cable.



Advice!

The ceramic and the component to which it is to be attached must be clean, dry, and free from dust in the bonding area.

Installation

Installation positions

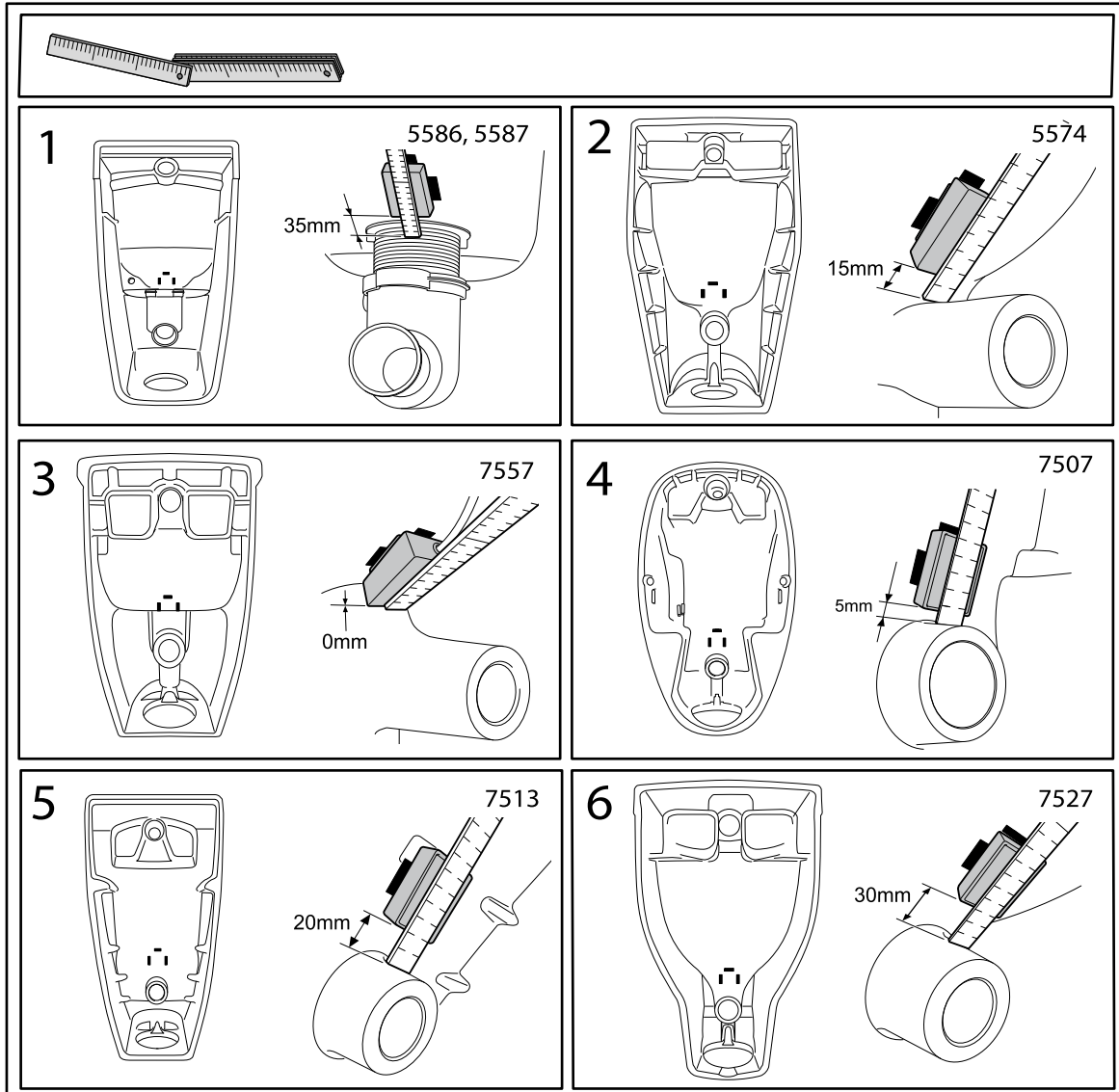

Installation

Attaching the HF sensor

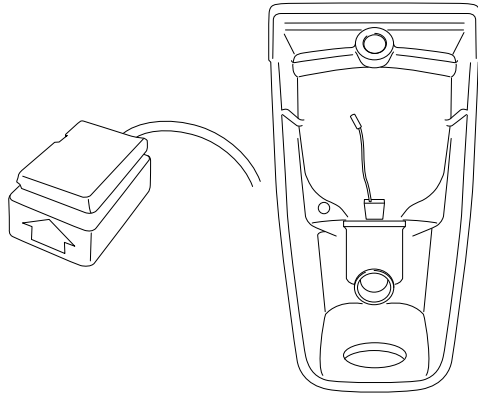

1. Attach the Terostat tape (supplied) to the HF sensor.
 - ▶ The arrow on the HF sensor must point towards the ceramic.
 - ▶ The sensor cable is guided upwards.
2. Depending on which urinal is used, attach the HF sensor to the spot marked on the ceramic, and push firmly.

17.5 Installing the Bluetooth adapter (optional)



Advice!

Mains model

The Bluetooth adapter can be used only with mains operation.

ProDetect 2 is pre-fitted for the connection of a Bluetooth adapter.

The Bluetooth adapter is permanently installed in the urinal.

Installation

Installation position

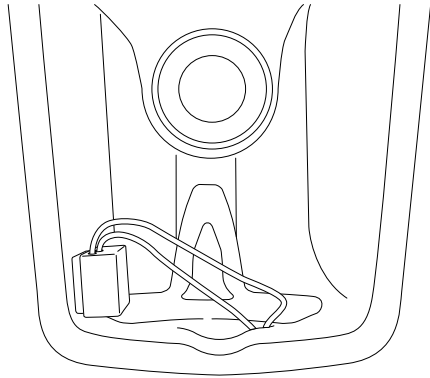

Attaching the Bluetooth adapter



Advice!

The ceramic and the component to which it is to be attached must be clean, dry, and free from dust in the bonding area.

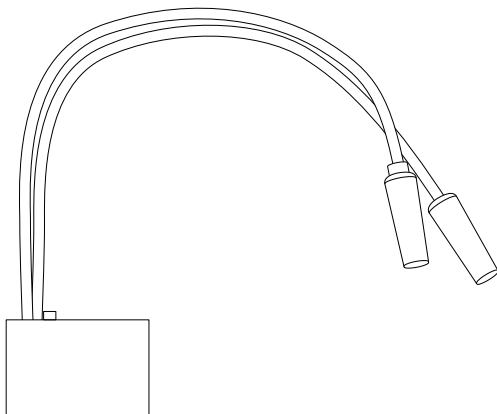

1. Attach the Terostat tape (supplied) to the Bluetooth adapter.
 - ▶ The labelled side must be visible.
2. Attach the Bluetooth adapter to the designated place on the ceramic, and push firmly.

Installation

Connection diagram

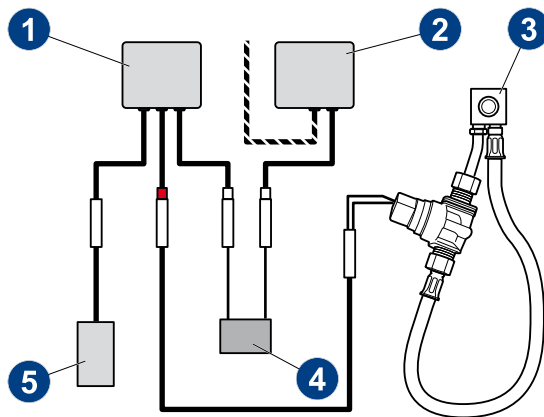

- 1 Controller
- 2 Power supply
- 3 Hosing incl. solenoid valve
- 4 Bluetooth adapter
- 5 Sensor

When connecting without a Bluetooth adapter

Connect the power supply unit directly to the controller (arrow).

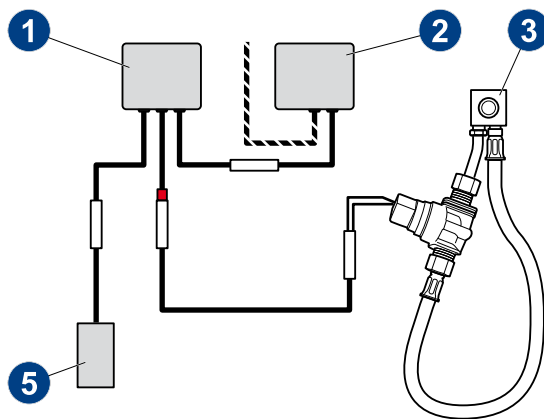

17.6 Preparing the connection for the mains model



Advice!

Use of surface-mounted sockets is forbidden. Covers must not project from the wall surface

Installation

Mounting dimensions for mains power supply

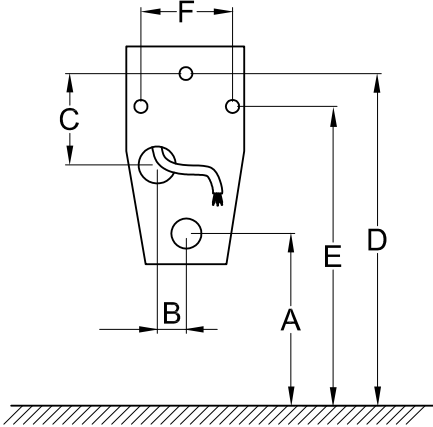
Mounting dimensions + position of power outlet for mains model							
							
Art. no.	Collection	A [mm]	B [mm]	C [mm]	D [mm]	E [mm]	F [mm]
5586	Architectura	350	70	300	825	675	235
5587	Architectura	350	70	300	825	675	235
5574	Architectura	390	70	300	870	685	260
7507	O.novo / Omnia	390	70	110	815	635	245
7557	O.novo / Omnia	430	60	200	800	720	200
7527	O.novo / Omnia	395	50	240	815	740	210
7513	Subway	405	50	260	825	680	180

Connecting to the mains power supply



Warning!

Electrocution from touching live components!

Severe injury and even death can be the consequences.

For a mains model, the mains connection must be made exclusively by electricians.

Do not insert or pull out the mains plug with wet hands.

When carrying out work, make sure that the power lead is disconnected from the mains and secured against reconnection.

Connect power supply unit to the 220V power supply. We recommend connecting via the separately-available adapter art. no. 91905700 (optional).

Installation

17.7 Installing urinal flushing system

Preparation for mains model

Connect to the power supply.

Installation of the mains adapter for mains model

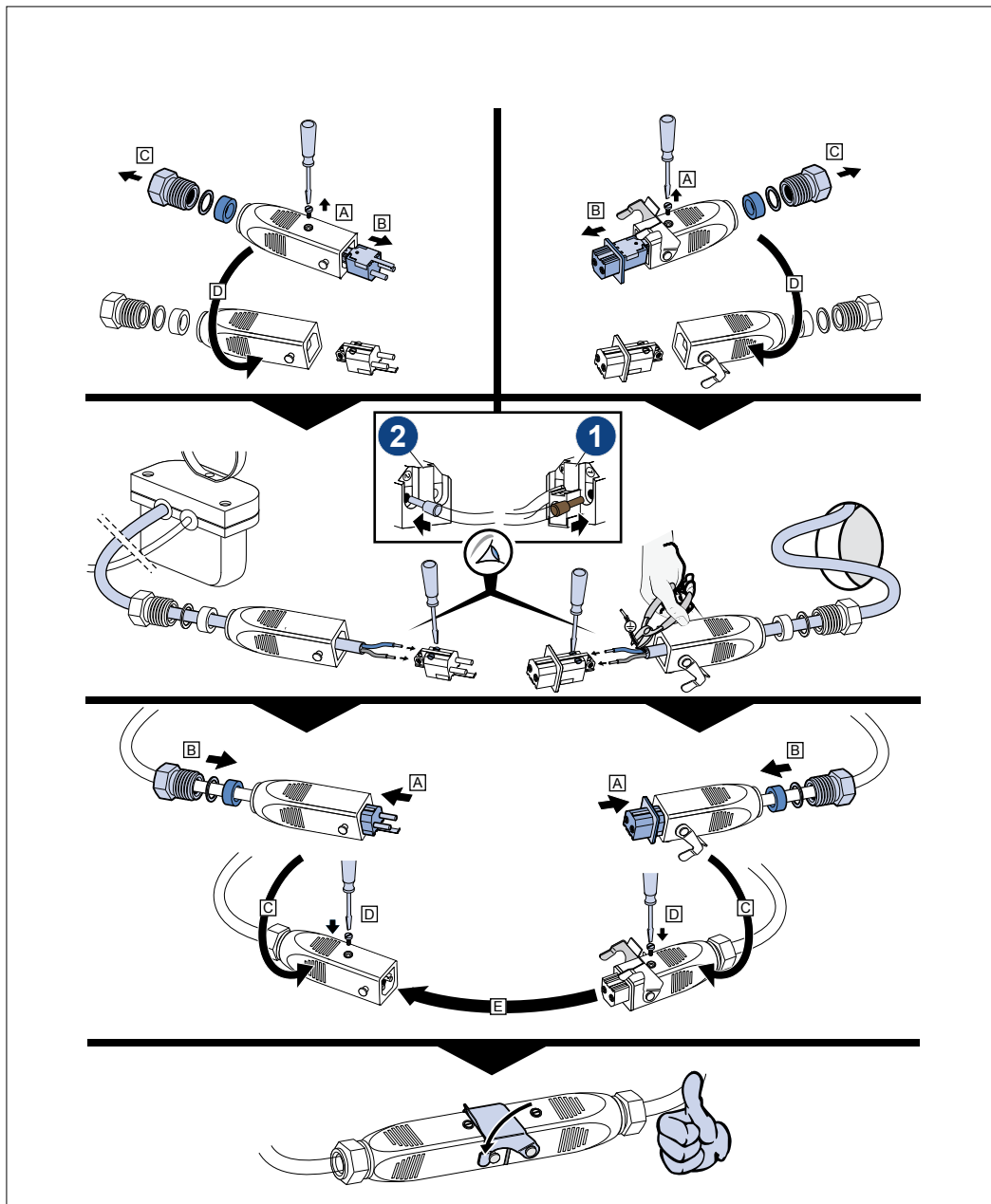

Installation

Urinals with horizontal discharge, type 5586, 5587

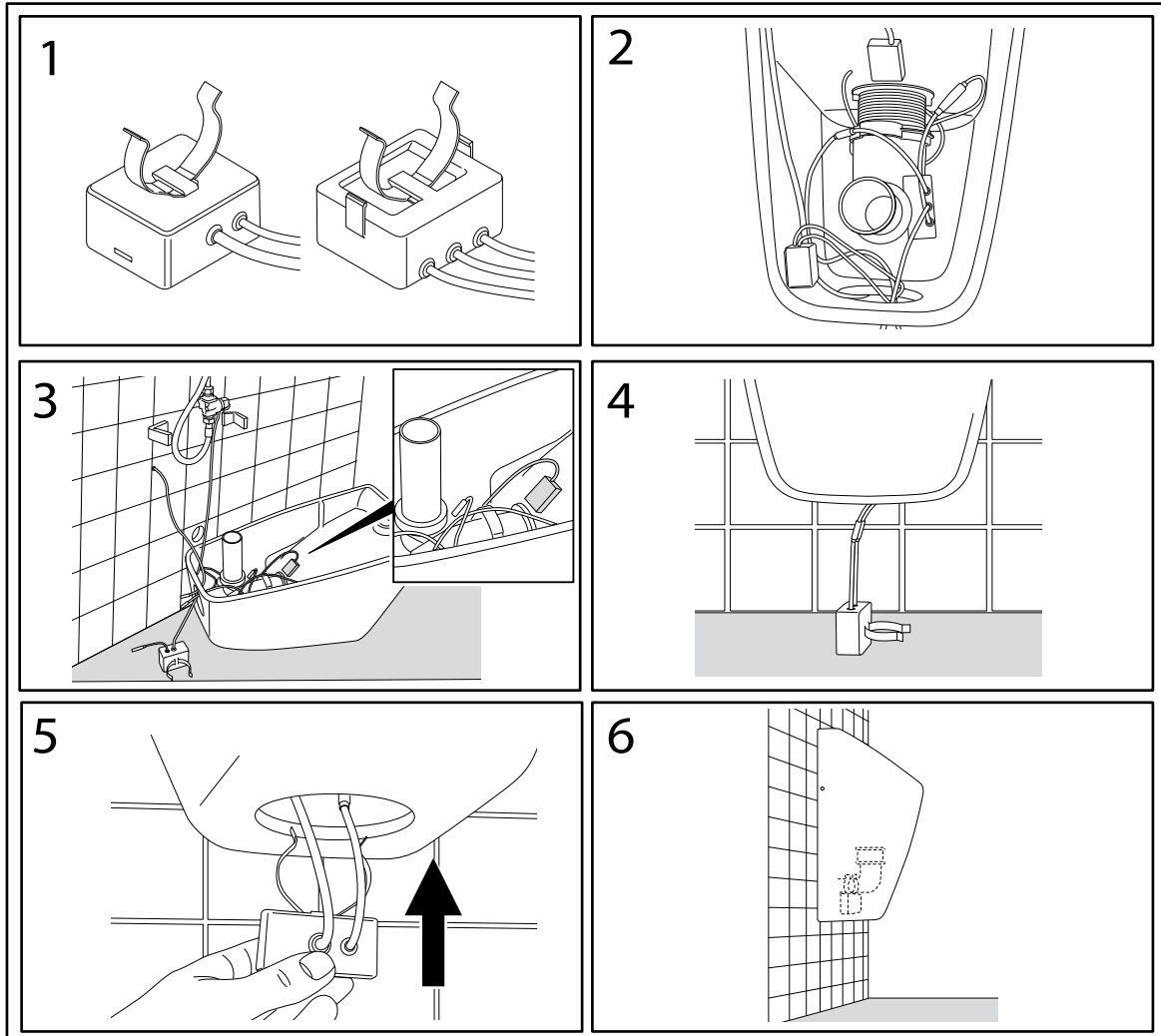

Installation

1. Fit clamping bracket to the power supply unit, and to the controller.
2. Clamp controller to the siphon pipe. Connect Bluetooth adapter, if it is used, and HF sensor to the controller.
3. Route the solenoid valve cable and power supply of controller (and Bluetooth cable when using the Bluetooth adapter) downwards through the inspection opening.
 - ▶ For mains model: Connect to 220V mains, [see "Connecting to the mains power supply", page 52](#). Route power supply unit down through the inspection opening.



Advice!

If no Bluetooth adapter is mounted:

Before mounting the urinal, connect the urinal flushing system to the power supply for test purposes, and if necessary adjust the settings on the controller; see separate operating instructions.

4. Attach urinal to the wall. Connect urinal flushing system incl. power supply unit/battery compartment, [see "Connection diagram", page 51](#).
5. Push cable carefully upwards into the urinal.
 - ▶ We recommend that the cable outlets of the housing (which is to be pushed in) face forwards.
6. Push the power supply unit or battery compartment through the inspection opening and attach it to the siphon tube using the clamping bracket.
 - ▶ Ensure that the cables are no longer visible.
7. Before opening the connected water line, you must ensure that the urinal control system has previously been commissioned for a minimum of 30 seconds (power connection). This applies to the battery and mains versions.

Installation

Urinals with horizontal discharge, type 5574, 7507, 7557, 7527, 7513

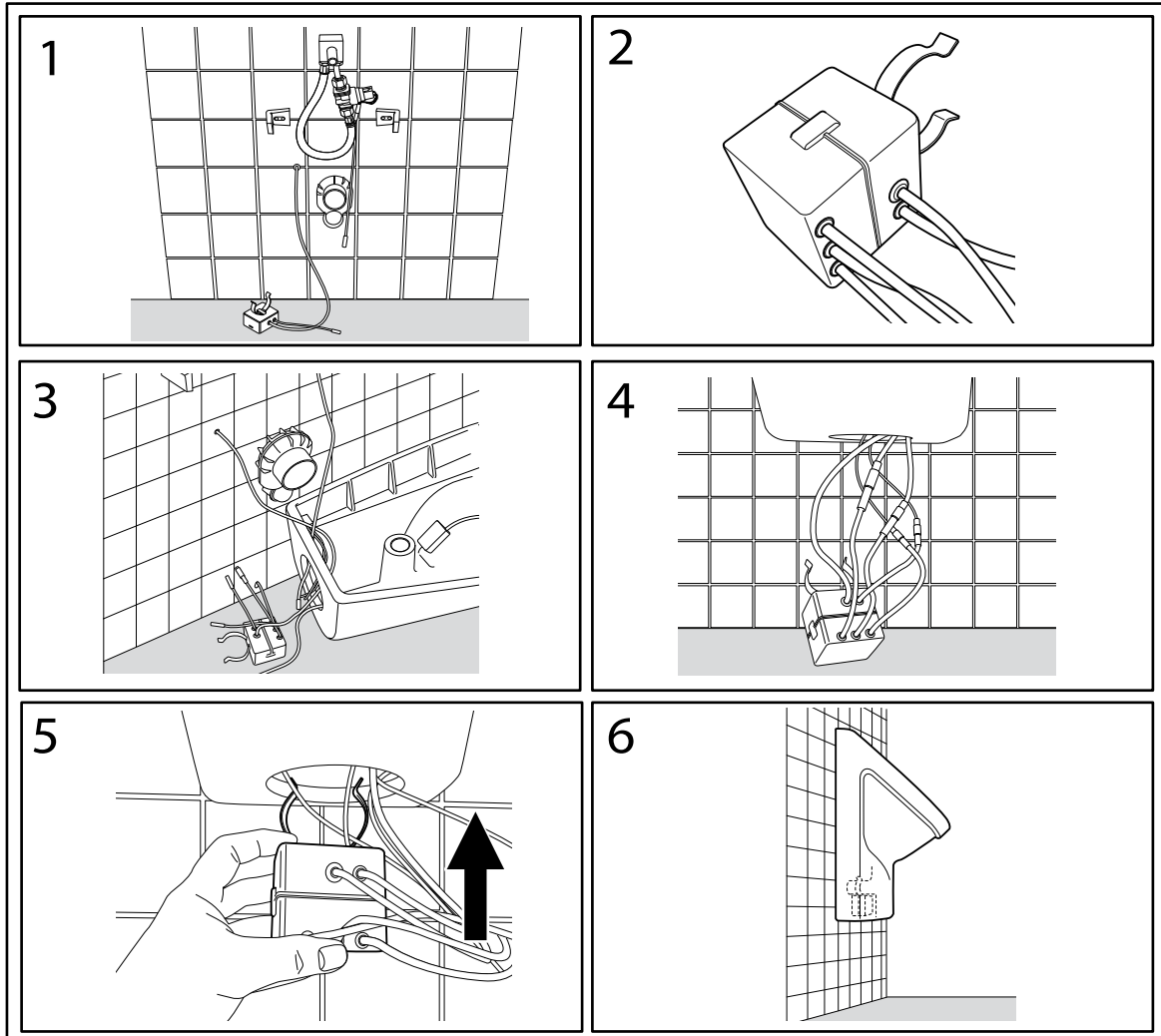

Installation

1. Mount siphon, if necessary connect to mains power supply (only for mains model).
2. Attach clamping bracket to the power supply unit and snap the controller onto the power supply unit.
3. Route solenoid valve cable, sensor cable and controller incl. power supply/battery compartment downwards through the inspection hole. If the Bluetooth adapter is used route the connection cable also downwards through the inspection hole.
 - ▶ For mains model: Connect to 220V mains, [see "Connecting to the mains power supply", page 52](#). Route power supply unit down through the inspection opening.



Advice!

If no Bluetooth adapter is mounted:

if necessary, adjust the settings on the controller, see separate operating instructions before mounting the urinal flushing system.

4. Attach urinal to the wall. Connect urinal flushing system, [see "Connection diagram", page 51](#).
5. Push cable carefully upwards into the urinal.
 - ▶ We recommend that the cable outlets of the housing (which is to be pushed in) face forwards.
6. Push the complete housing unit through the inspection opening and attach to the siphon tube using the clamping bracket.
 - ▶ Ensure that the cables are no longer visible.
7. Before opening the connected water line, you must ensure that the urinal control system has previously been commissioned for a minimum of 30 seconds (power connection). This applies to the battery and mains versions.

Installation

Urinals with vertical discharge, type 5574, 7507, 7557, 7527, 7513



Advice!

Urinals with vertical discharge

Always use a mains model for urinals with vertical discharge.

We recommend installing the optional Bluetooth adapter. This will ensure simple operation of the system without dismantling the urinal.

Installation

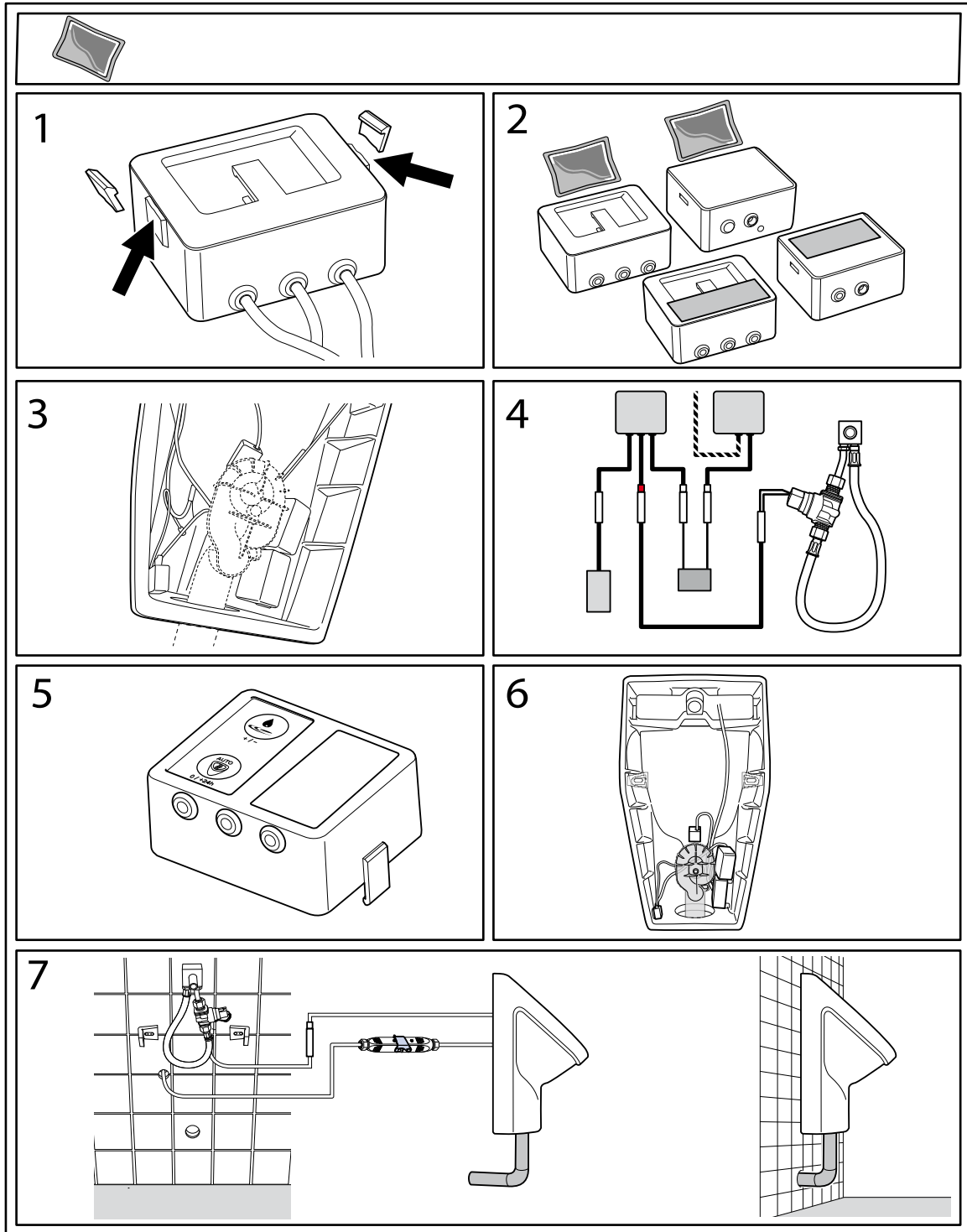

Installation

1. Break the snap-lugs off the controller.



Advice!

The ceramic and the component to which it is to be attached must be clean, dry, and free from dust in the bonding area.

2. Attach the Terostat tape (supplied) to the housing base of the controller and of the power supply unit.
3. Mount the control unit and mains unit on the ceramics, position [see "Housing positions for urinal with vertical discharge", page 61](#).



Advice!

If no Bluetooth adapter is mounted:

Before mounting the urinal, connect the urinal flushing system to the power supply for test purposes, and if necessary adjust the settings on the controller; see separate operating instructions.

4. Connect the urinal flushing system, [see "Connection diagram", page 51](#).
5. Set the urinal controller.
6. Mount siphon onto ceramic.
7. Connect the power supply to the 220V mains using the mains adapter and afterwards mount the urinal to the wall.
 - ▶ Ensure that the cables are no longer visible. The cables must be neither crushed nor damaged.
8. Before opening the connected water line, you must ensure that the urinal control system has previously been commissioned for a minimum of 30 seconds (power connection). This applies to the battery and mains versions.

Installation

Housing positions for urinal with vertical discharge

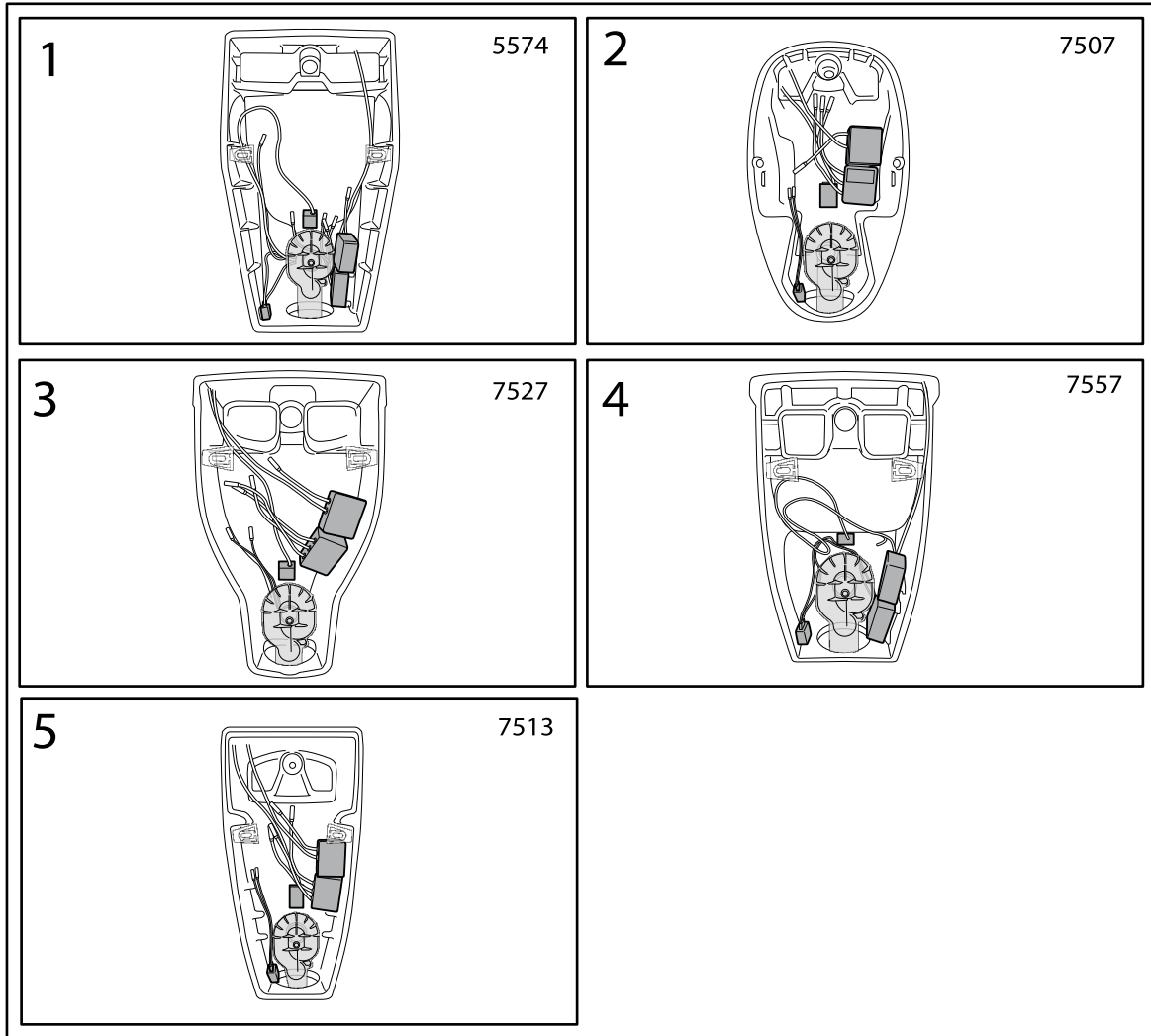

Decommissioning

18 Decommissioning



Caution!

Danger to the environment from incorrect handling of environmentally hazardous materials.

Considerable damage to the environment can be caused by incorrect handling of environmentally hazardous materials, especially incorrect disposal.

Recycle electronic equipment, or dispose of properly. Do not dispose of electronic equipment in the household waste.

Observe the local regulations.



Caution!

Danger to the environment from incorrect handling of environmentally hazardous materials.

Considerable damage to the environment can be caused by incorrect handling of environmentally hazardous materials, especially incorrect disposal.

Dispose of batteries properly. Do not dispose of used batteries in the household waste.





Observe the local regulations.

1. Switch off water at the stop cock.
2. In the case of the mains model, switch off the power supply.
3. In the case of the battery model, remove batteries.

The urinal flushing system is dismantled in the reverse order of its installation, [see "Installation", page 45.](#)

Spare parts

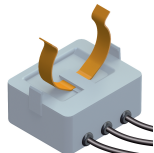
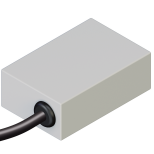
19 Spare parts

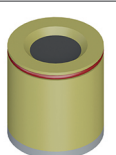
Spare part	Designation	Item number
	Rubber seal	91905500
	Hosing / water circuit including solenoid valve (preassembled)	91906600
	220V power supply unit	91906400
	Battery compartment	91906500
	Controller	91906800
	HF Sensor	91906000
	Solenoid valve	91906700
	Backflow preventer (insert into inlet spigot)	91906300

Spare parts

Spare part	Designation	Item number
	Sieve seal (insert into hosing)	91906200

Manuel d'installation

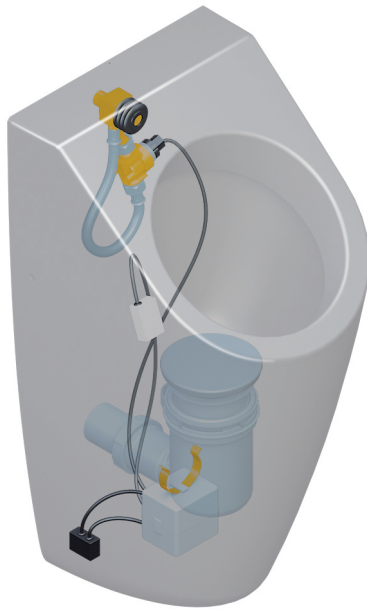

Systeme de rinçage électronique d'urinoir
ProDetect 2

Mentions légales

21 Mentions légales

Villeroy & Boch AG

Saaruferstraße

66693 Mettlach

Allemagne

Téléphone : +49 (0) 68 64 / 8 10

E-mail : information@villeroy-boch.com

www.villeroy-boch.com

Le téléchargement et l'utilisation des photos et schémas des illustrations figurant sur notre site ne sont pas autorisés sans l'accord écrit de Villeroy & Boch AG.

Directoire

Frank Göring (président)

Andreas Pfeiffer

Nicolas Luc Villeroy

Dr. Markus Warncke

Conseil de surveillance

Wendelin von Boch-Galhau (président du conseil de surveillance)

Enregistrement

Tribunal d'instance de Sarrebruck, HRB 63610

Numéro de TVA

Villeroy & Boch AG: 020/100/00087

Copyright

Villeroy & Boch AG

Responsabilité

Les contenus de notre site ont été rédigés avec le plus grand soin. Nous ne pouvons toutefois pas garantir l'exactitude, l'exhaustivité et la mise à jour de ces contenus. D'après les lois en vigueur, Villeroy & Boch AG est responsable de ses propres contenus mis à disposition pour être utilisés. Ces contenus sont à différencier des renvois (« liens ») aux contenus proposés par d'autres fabricants. Si nous apprenions que les contenus comportant des liens mettent en cause une responsabilité civile ou juridique, nous supprimerions ces liens.

Table des matières

Table des matières

20	Page de garde.....	65
21	Mentions légales.....	66
22	Indications d'ordre général.....	68
22.1	Représentation utilisée.....	68
22.2	Groupes ciblés.....	68
22.3	Garantie.....	69
23	Sécurité.....	70
23.1	Utilisation prévue.....	70
23.2	Mauvaises utilisations prévisibles.....	70
23.3	Consignes de sécurité d'ordre général.....	71
24	Caractéristiques techniques.....	72
25	Volume de la livraison.....	73
25.1	Livraison standard.....	73
25.2	Pièces en option.....	75
26	Installation.....	76
26.1	Urinoirs correspondants.....	76
26.2	Pose des tuyaux.....	76
26.3	Montage de l'urinoir.....	78
26.4	Pose du capteur HF.....	78
26.5	Installation de l'adaptateur Bluetooth (en option).....	80
26.6	Préparation du raccordement en version sur secteur.....	82
26.7	Installation du système de rinçage de l'urinoir.....	84
27	Mise hors service.....	93
28	Pièces de rechange.....	94

Indications d'ordre général

22 Indications d'ordre général

22.1 Représentation utilisée

Recommandations

Les opérations à réaliser font l'objet d'une liste numérotée. Respecter l'ordre des opérations.

Exemple :

1. opération
2. opération

Les résultats d'une recommandation sont indiqués comme suit :

- ▶ flèche
- ▶ flèche

Énumérations

Les énumérations sans ordre contraignant sont représentées sous forme de liste comportant plusieurs points.

Exemple :

- point 1
- point 2

22.2 Groupes ciblés

Les groupes ciblés pour ce manuel d'installation sont les plombiers et les exploitants.

Plombiers:

- par exemple les ouvriers spécialisés et les artisans. Ces personnes sont chargées de procéder aux travaux conf. à l'accord passé avec l'exploitant pour lesquels ils disposent des connaissances nécessaires obtenues lors de leur formation professionnelle ou une formation équivalente dispensée par l'entreprise qui les emploie. Ces connaissances doivent leur permettre de réaliser les travaux nécessaires dans les règles de l'art et en respectant toutes les normes de sécurité électrique. Leur travail doit se faire selon les directives, le contrôle et la responsabilité d'un personnel de surveillance qualifié/personnel qualifié employé par l'exploitant.

Électriciens :

- Ce personnel est en mesure de par sa formation professionnelle, ses connaissances et son expérience, de même que par ses connaissances des normes et de la législation en la matière d'effectuer des travaux sur les systèmes électriques et de reconnaître et empêcher tout danger éventuel. Les électriciens sont formés pour les applications à cet endroit un peu spécial pour lequel ils sont sollicités et connaissent toutes les normes et réglementations en la matière.

Indications d'ordre général

22.3 Garantie

Villeroy & Boch décline toute responsabilité pour tout dysfonctionnement ou tous dommages dus à un montage non conforme.

Utiliser uniquement des pièces d'origine Villeroy & Boch.

Sécurité

23 Sécurité

23.1 Utilisation prévue

Utiliser ProDetect 2 uniquement avec de l'eau fraîche. Des particules de saletés en suspension pourraient boucher l'électrovanne et le joint filtre. La pression maximale admissible de la conduite ne doit pas excéder 4 bars.

Utiliser ProDetect 2 uniquement avec les types d'urinoir suivants :

- Architectura 5586 / 5587 / 5574
- Subway 7513
- O.novo / Omnia 7507 / 7557 / 7527

Pour une utilisation normale, il faut également :

- le respect de toutes les indications du manuel d'installation
- le respect des intervalles d'inspection et de maintenance
- l'utilisation exclusive de pièces de rechange d'origine

23.2 Mauvaises utilisations prévisibles

Toute autre utilisation que celles indiquées sous "utilisation prévue", ou celles allant au-delà de l'utilisation prévue, ne sont en aucun cas des utilisations normales !

L'exploitant porte seul la responsabilité des dommages survenus lors d'utilisations non prévues par le fabricant. Dans ce cas, le fabricant ne peut donc en aucun cas être tenu responsable.

Du fait de l'espace disponible réduit des urinoirs, il est impératif d'observer le plus grand soin lors de l'installation de ProDetect 2.

Respecter en particulier les instructions suivantes :

- Ne pas coincer les câbles.
- Poser le capteur dans la bonne position et dans le bon logement de capteur.
- Sur la version sur secteur, installer la prise de courant au bon endroit.
- Utiliser uniquement des prises électriques sous plâtre.
- Ne pas utiliser de prises électriques dotées d'un cadre saillant pour les prises électriques sur secteur.
- Plus aucun câble ne doit pendre dans la trappe d'entretien une fois tous les travaux de montage terminés



Remarque !

S'assurer que la conduite d'arrivée d'eau s'ouvre seulement après la mise en marche de la commande de l'urinoir pendant au moins 30 secondes (effectuer le branchement électrique). Ceci est valable pour la version sur batterie et pour la version branchement sur secteur.

Sécurité

23.3 Consignes de sécurité d'ordre général



Avertissement !

Attention aux risques d'électrocution en cas de contact avec les composants sous tension !

Cela peut engendrer des blessures graves, voire mortelles.

En cas de version sur secteur, demander impérativement à un électricien de procéder aux raccordements.

Ne pas brancher ou débrancher la prise de courant les mains mouillées.

Vérifier avant de commencer à travailler que les conduites ne sont plus sous tension et qu'une remise sous tension est exclue.



Prudence !

Attention aux risques pour l'environnement en cas de mauvaise manipulation de produits dangereux pour l'environnement !

En cas de mauvaise utilisation de produits dangereux pour l'environnement, en particulier en cas d'élimination incorrecte, des dommages considérables en matière d'environnement peuvent se produire.

Éliminer les piles et batteries auprès de professionnels. Ne jamais jeter de batteries ou piles usagées avec les ordures ménagères.

Respecter la législation locale en vigueur à ce sujet.



Prudence !

Attention aux risques pour l'environnement en cas de mauvaise manipulation de produits dangereux pour l'environnement !

En cas de mauvaise utilisation de produits dangereux pour l'environnement, en particulier en cas d'élimination incorrecte, des dommages considérables en matière d'environnement peuvent se produire.

Recycler ou éliminer les appareils électroniques auprès de professionnels. Ne jamais jeter d'appareils électroniques avec les ordures ménagères.

Respecter la législation locale en vigueur à ce sujet.

Caractéristiques techniques

24 Caractéristiques techniques

Fonction capteur	Identification du flux d'urine dans la céramique	
Principe du capteur	Capteur HF 5,8 GHz	
Alimentation électrique (variantes)	Bloc d'alimentation <ul style="list-style-type: none"> primaire : 100-240V, +/- 10%, 50 - 60 Hz secondaire : 12V DC, 1A 	
	Pile 6 x 1,5V alcaline (type AA / LR6)	
Durée de vie des piles	environ 3 ans / 200 000 rinçages	
Éléments de commande	2 boutons-poussoirs	
Éléments d'affichage	1 LED	
Interface	Interface numérique de données intégrée au câble d'alimentation électrique pour raccordement d'un adaptateur Bluetooth	Diagnostic, fonctions de réglage à partir du smartphone / de la tablette
Fonctions de réglage : (valeurs par défaut en gras)	Volume de rinçage 0,8 / 2 / 3 / 4 l (à 3 bars)	Réglages détaillés à partir de l'app (en option)
	Rinçage sanitaire marche / arrêt	Réglages détaillés à partir de l'app (en option)
	Mode stade marche / arrêt	Réglages détaillés à partir de l'app (en option)
	Sensibilité de base faible / normale	Aussi à partir de l'app
	Durée d'utilisation minimale 9 / 7 / 5 / 3 s	Aussi à partir de l'app
	Mode hybride marche / arrêt ainsi que des intervalles de 1 / 3 / 6 / 12 / 24 / 48 h	Aussi à partir de l'app
	Réinitialiser les valeurs par défaut	Aussi à partir de l'app
	Mode nettoyage / Mode blocage (marche / arrêt)	Uniquement à partir de l'app
Niveau de protection du système électronique	IP 64	Étanche à la poussière, protection contre les projections d'eau dans tous les sens

Volume de la livraison

25 Volume de la livraison

25.1 Livraison standard

Contrôler le volume de la livraison sur place (pièces manquantes ou endommagées)

Système de rinçage d'urinoir avec bloc électrique

Pièce	Désignation	Réf. article	Qté
	Système complet	9190N100	-
	Unité de commande	91906800	1
	Fiche électrique 220 V	91906400	1
	Capteur HF	91906000	1
	Tube / Ligne d'eau avec électrovanne	91906600	1
	Joint d'étanchéité	91905500	1
	Ruban adhésif Terostat	-	3
	Manuel d'installation	-	1
	Manuel d'utilisation	-	1

Volume de la livraison

Systeme de rinçage d'urinoir sur piles

Pièce	Désignation	Réf. article	Qté
	Systeme complet	9190B100	-
	Unité de commande	91906800	1
	Compartiment pour piles	91906500	1
	Capteur HF	91906000	1
	Tube / Ligne d'eau avec électrovanne	91906600	1
	Joint d'étanchéité	91905500	1
	Ruban adhésif Terostat	-	3
	Manuel d'installation	-	1
	Manuel d'utilisation	-	1

Volume de la livraison

25.2 Pièces en option

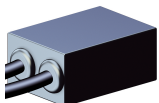
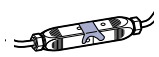
Pièce	Désignation	Réf. article	Qté
	Adaptateur Bluetooth (possible uniquement en version sur secteur)	91906100	-
	Adaptateur Bluetooth	-	1
	Ruban adhésif Terostat	-	1
	Adaptateur pour prise sur secteur	91905700	-
	Adaptateur pour prise sur secteur	-	1
	Notice de montage	-	1

Installation

26 Installation



Remarque !

S'assurer que la conduite d'arrivée d'eau s'ouvre seulement après la mise en marche de la commande de l'urinoir pendant au moins 30 secondes (effectuer le branchement électrique). Ceci est valable pour la version sur batterie et pour la version branchement sur secteur.

26.1 Urinoirs correspondants



Remarque !

Urinoirs à évacuation verticale

Utiliser la version sur secteur uniquement pour les urinoirs à évacuation verticale.

Il est recommandé d'utiliser ici l'adaptateur Bluetooth en option. Cela permet une utilisation plus simple du système, sans dépose de l'urinoir.

Utiliser ProDetect 2 uniquement avec les types d'urinoir suivants :

- Architectura 5586 / 5587 / 5574
- Subway 7513
- O.novo / Omnia 7507 / 7557 / 7527

26.2 Pose des tuyaux



Remarque !

Lors de la première pose de l'urinoir et de ProDetect 2

- Avant de procéder à la pose des tuyaux, procéder d'abord à toutes les étapes de montage de l'urinoir disponibles dans la notice de montage spécifique.
- Avant installation, rincer la conduite d'arrivée d'eau afin d'éliminer d'éventuelles saletés.
- Avant de procéder à la pose des tuyaux, s'assurer que les joints d'étanchéité sont correctement placés sur l'électrovanne (voir schéma).



Remarque !

Installation ultérieure de ProDetect 2

- Enlever les fixations de l'urinoir avant de poser les tuyaux.
- Avant installation, rincer la conduite d'arrivée d'eau afin d'éliminer d'éventuelles saletés.
- Avant de procéder à la pose des tuyaux, s'assurer que les joints d'étanchéité sont correctement placés sur l'électrovanne (voir schéma).

Installation

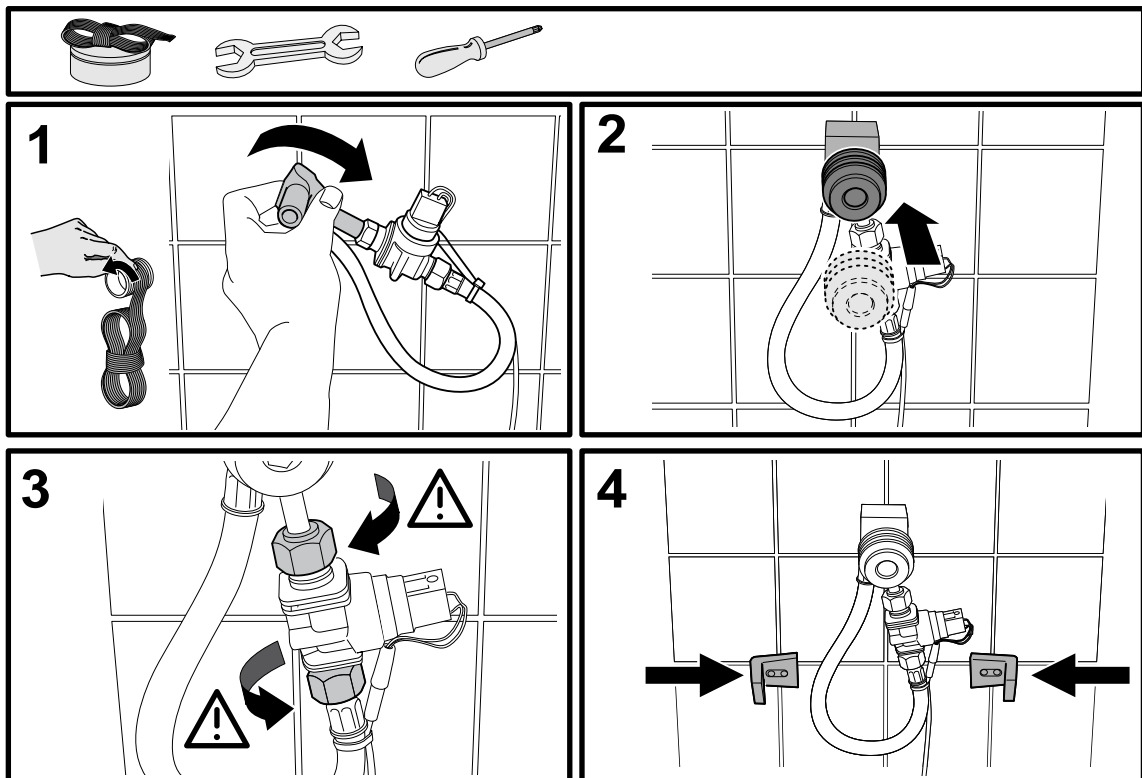
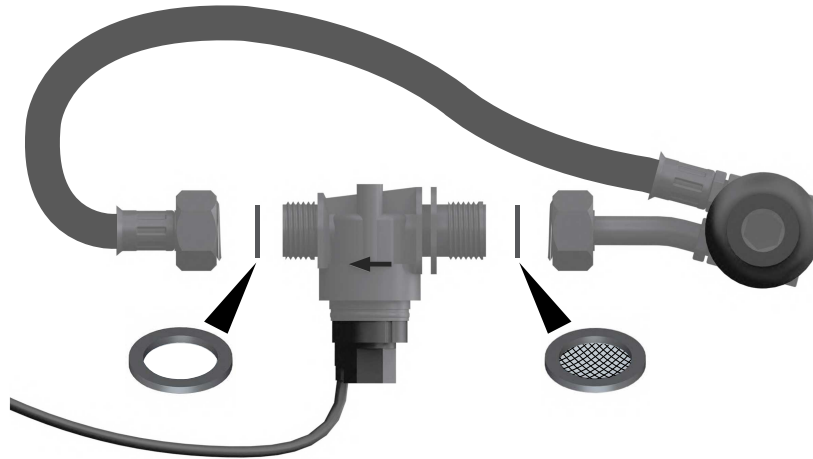

1. Étanchéiser le filetage de l'extrémité de tubulure de la tuyauterie avec du ruban en téflon et raccorder la tubulure à la prise d'arrivée d'eau.
2. Insérer le joint en caoutchouc.

Installation



Remarque !

Faire cheminer les tuyauteries le long du mur.

L'électrovanne ne doit pas être en saillie par rapport au mur.

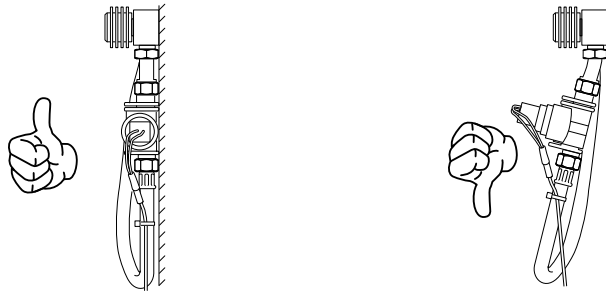

3. Serrer à bloc les deux contre-écrous du logement de l'électrovanne.
4. Effectuer ensuite un test d'étanchéité.
5. Et serrer les fixations de l'urinoir selon le type d'urinoir utilisé le cas échéant.

26.3 Montage de l'urinoir

Pour le montage de l'urinoir, cf. la notice de montage séparée de l'urinoir utilisé.

26.4 Pose du capteur HF

Raccorder le capteur HF à l'unité de commande via un câble enfichable.



Remarque !

La céramique et le composant à poser/fixer doivent être propres, secs et sans poussière.

Installation

Emplacements de montage

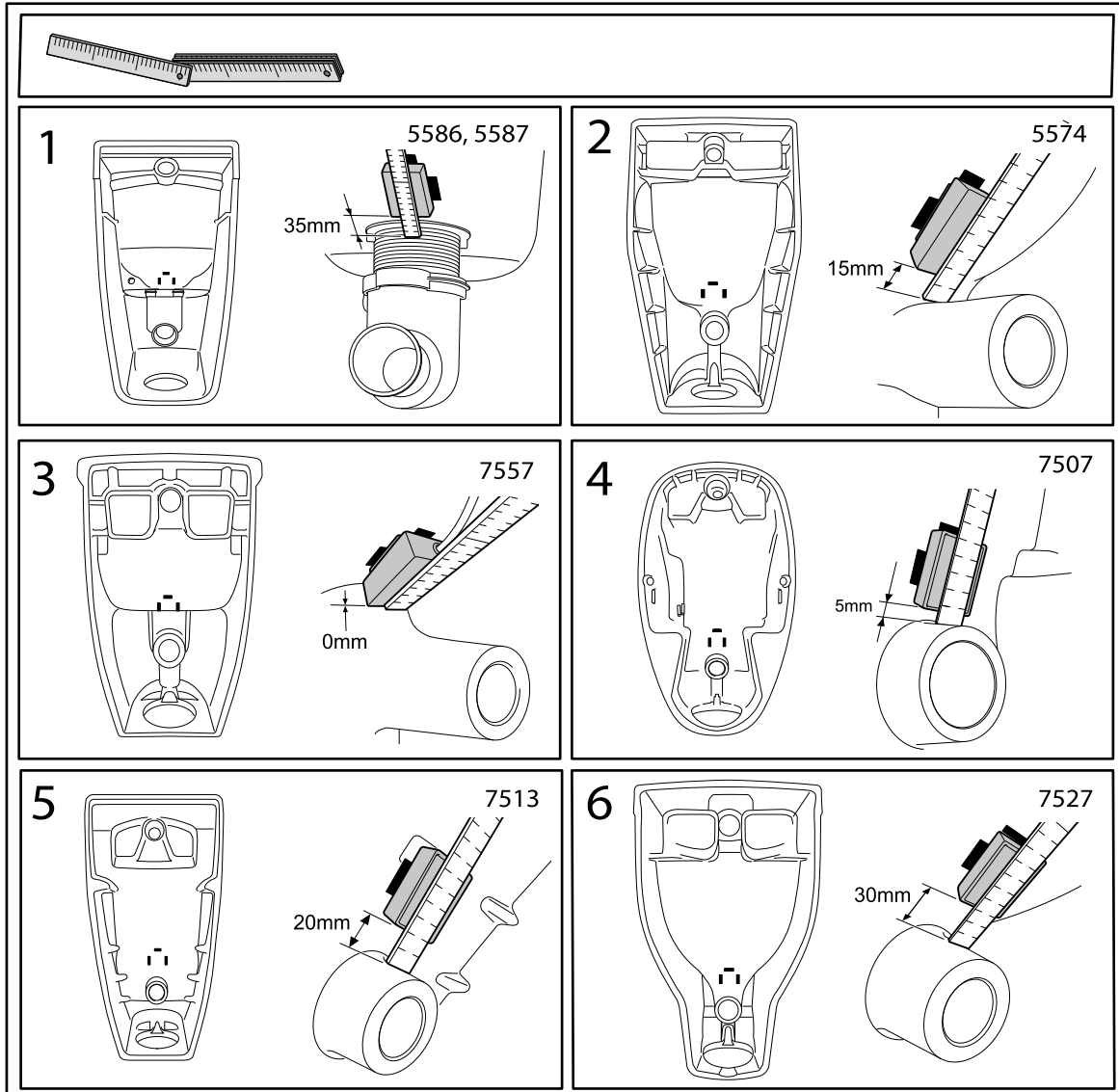

Installation

Fixation du capteur HF

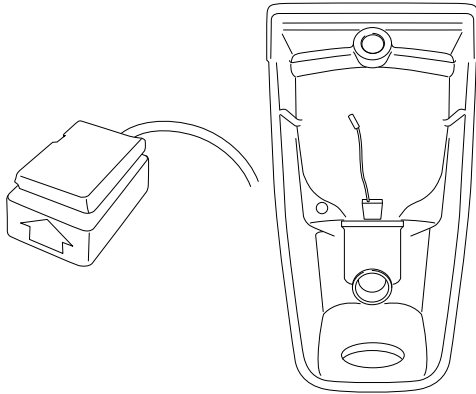

1. Fixer le capteur HF avec le ruban Terostat fourni.
 - ▶ La flèche indiquée sur le capteur HF doit être orientée vers la pièce en céramique.
 - ▶ Le câble du capteur est introduit par le haut.
2. Selon le type d'urinoir utilisé, coller le capteur HF à l'emplacement repéré sur la céramique et appuyer fort.

26.5 Installation de l'adaptateur Bluetooth (en option)



Remarque !

Version sur secteur

Il n'est possible d'utiliser l'adaptateur Bluetooth que sur les versions sur secteur.

ProDetect 2 est pré-équipé pour le raccordement d'un adaptateur Bluetooth.

L'adaptateur est alors monté en permanence dans l'urinoir.

Installation

Position de montage

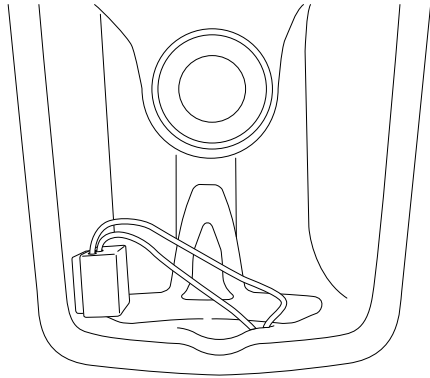

Fixation de l'adaptateur Bluetooth



Remarque !

La céramique et le composant à poser/fixer doivent être propres, secs et sans poussière.

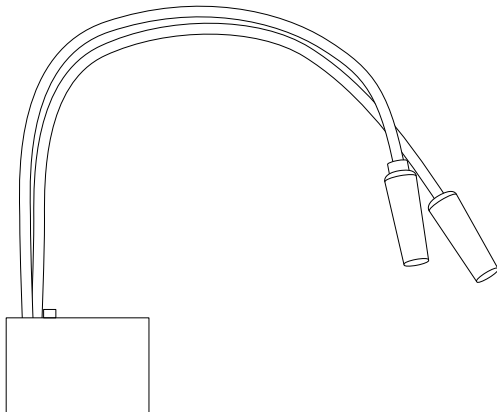

1. Fixer l'adaptateur Bluetooth avec le ruban Terostat fourni.
 - ▶ La face imprimée doit être visible.
2. Coller l'adaptateur Bluetooth à l'emplacement prévu sur la pièce en céramique et appuyer fort.

Installation

Schémas de raccordement

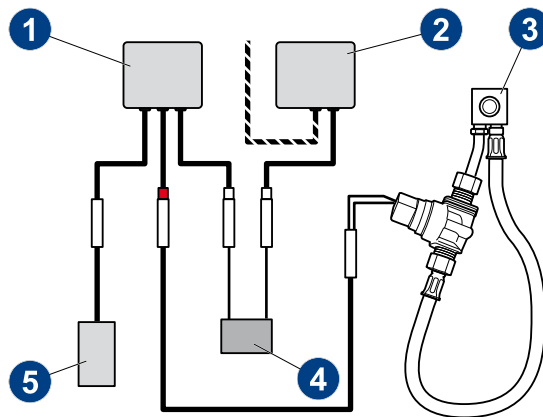

- 1 Unité de commande
- 2 Alimentation électrique
- 3 Tuyauterie avec électrovanne
- 4 Adaptateur Bluetooth
- 5 Capteur

En cas de raccordement sans adaptateur Bluetooth

Raccorder la prise électrique directement avec l'unité de commande (flèche).

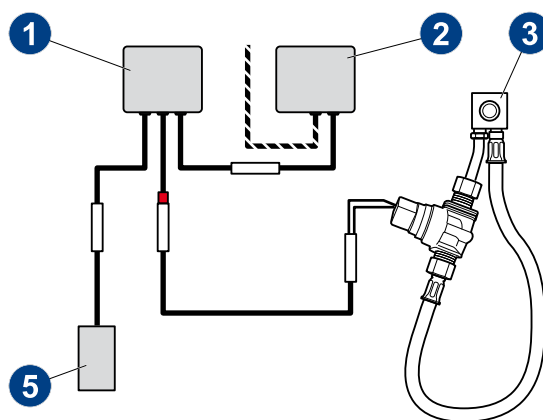

26.6 Préparation du raccordement en version sur secteur



Remarque !

Il est interdit de poser des prises murales et il ne doit pas y avoir de recouvrements qui dépassent du mur !

Installation

Dimensions de montage des prises sur secteur

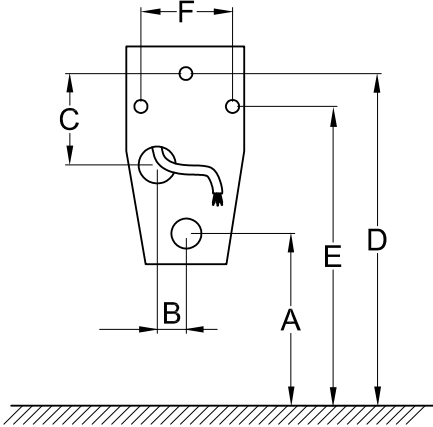
Dimensions de montage + emplacement pour la version sur secteur							
							
Réf. art.	Collection	A [mm]	B [mm]	C [mm]	D [mm]	E [mm]	F [mm]
5586	Architectura	350	70	300	825	675	235
5587	Architectura	350	70	300	825	675	235
5574	Architectura	390	70	300	870	685	260
7507	O.novo / Omnia	390	70	110	815	635	245
7557	O.novo / Omnia	430	60	200	800	720	200
7527	O.novo / Omnia	395	50	240	815	740	210
7513	Subway	405	50	260	825	680	180

Raccordement au secteur



Avertissement !

Attention aux risques d'électrocution en cas de contact avec les composants sous tension !

Cela peut engendrer des blessures graves, voire mortelles.

En cas de version sur secteur, demander impérativement à un électricien de procéder aux raccordements.

Ne pas brancher ou débrancher la prise de courant les mains mouillées.

Vérifier avant de commencer à travailler que les conduites ne sont plus sous tension et qu'une remise sous tension est exclue.

Brancher la fiche d'alimentation sur une prise de 220 V. Il est conseillé d'utiliser l'adaptateur disponible en option (réf. 91905700).

Installation

26.7 Installation du système de rinçage de l'urinoir

Travaux préalables pour les versions sur secteur

Procéder aux raccordements électriques.

Montage de l'adaptateur sur les versions sur secteur

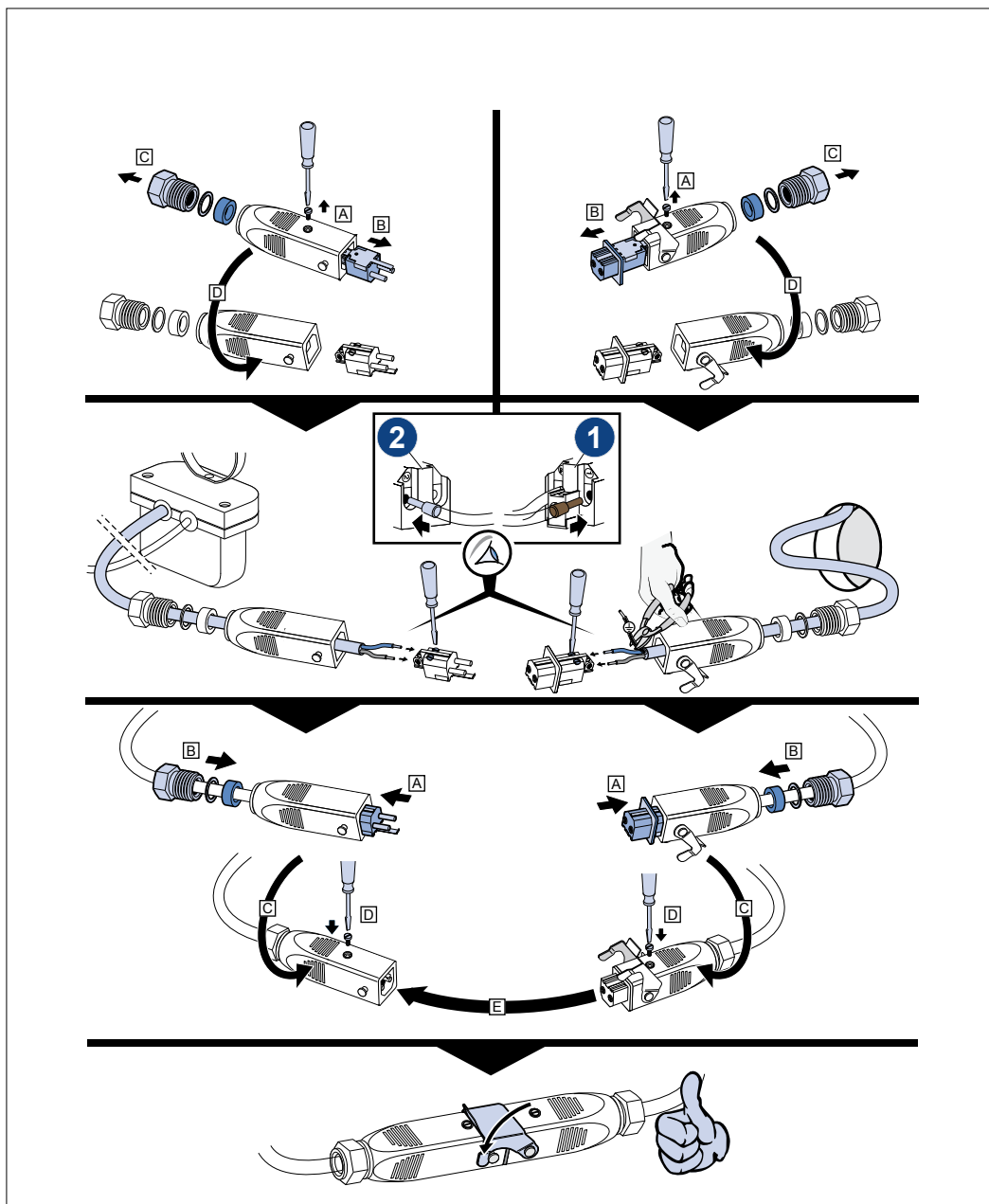

Installation

Urinoirs équipés d'une évacuation horizontale, types 5586 et 5587

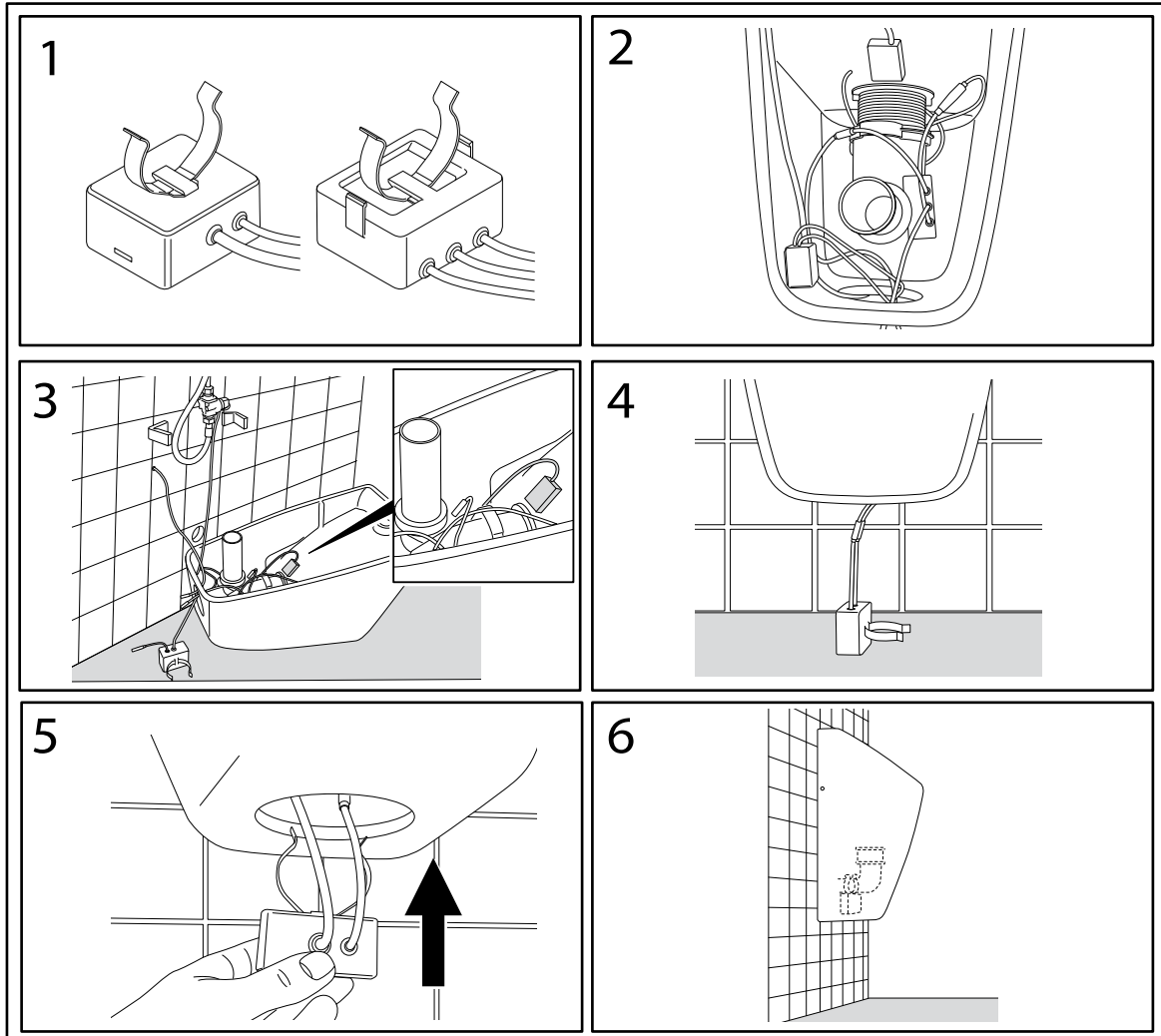

Installation

1. Monter l'étrier de fixation sur le bloc électrique et l'unité de commande.
2. Fixer l'unité de commande sur le tube du siphon de manière latérale Raccorder, le cas échéant, l'adaptateur Bluetooth et le capteur HF à l'unité de commande.
3. Faire passer le câble de l'électrovanne et le câble d'alimentation électrique de l'unité de commande (ou le câble Bluetooth en cas d'utilisation de l'adaptateur Bluetooth) par le bas via la trappe d'entretien.
 - ▶ Versions sur secteur : Procéder au raccordement sur secteur (220 V), cf. "[Raccordement au secteur](#)", [Page 83](#). Faire passer la fiche par le bas via la trappe d'entretien.



Remarque !

et si l'on ne pose pas d'adaptateur Bluetooth :

Avant de monter l'urinoir, brancher le système de rinçage sur le secteur afin de le tester et procéder aux réglages éventuels sur l'unité de commande, cf. la notice d'utilisation correspondante.

4. Fixer l'urinoir au mur. Raccorder le système de rinçage de l'urinoir (y compris le bloc électrique/le compartiment de pile), cf. "[Schémas de raccordement](#)", [Page 82](#).
5. raccordement vers le haut dans l'urinoir.
 - ▶ Il est conseillé d'orienter les sorties de câble du logement à insérer face vers l'avant.
6. Faire passer la fiche ou le compartiment de piles par la trappe d'entretien et le/la fixer au tube du siphon avec l'étrier de fixation.
 - ▶ Vérifier que plus aucun câble n'est visible.
7. S'assurer que la conduite d'arrivée d'eau s'ouvre seulement après la mise en marche de la commande de l'urinoir pendant au moins 30 secondes (effectuer le branchement électrique). Ceci est valable pour la version sur batterie et pour la version branchement sur secteur.

Installation

Urinoirs équipés d'une évacuation horizontale, types 5574, 7507, 7557, 7527 et 7513

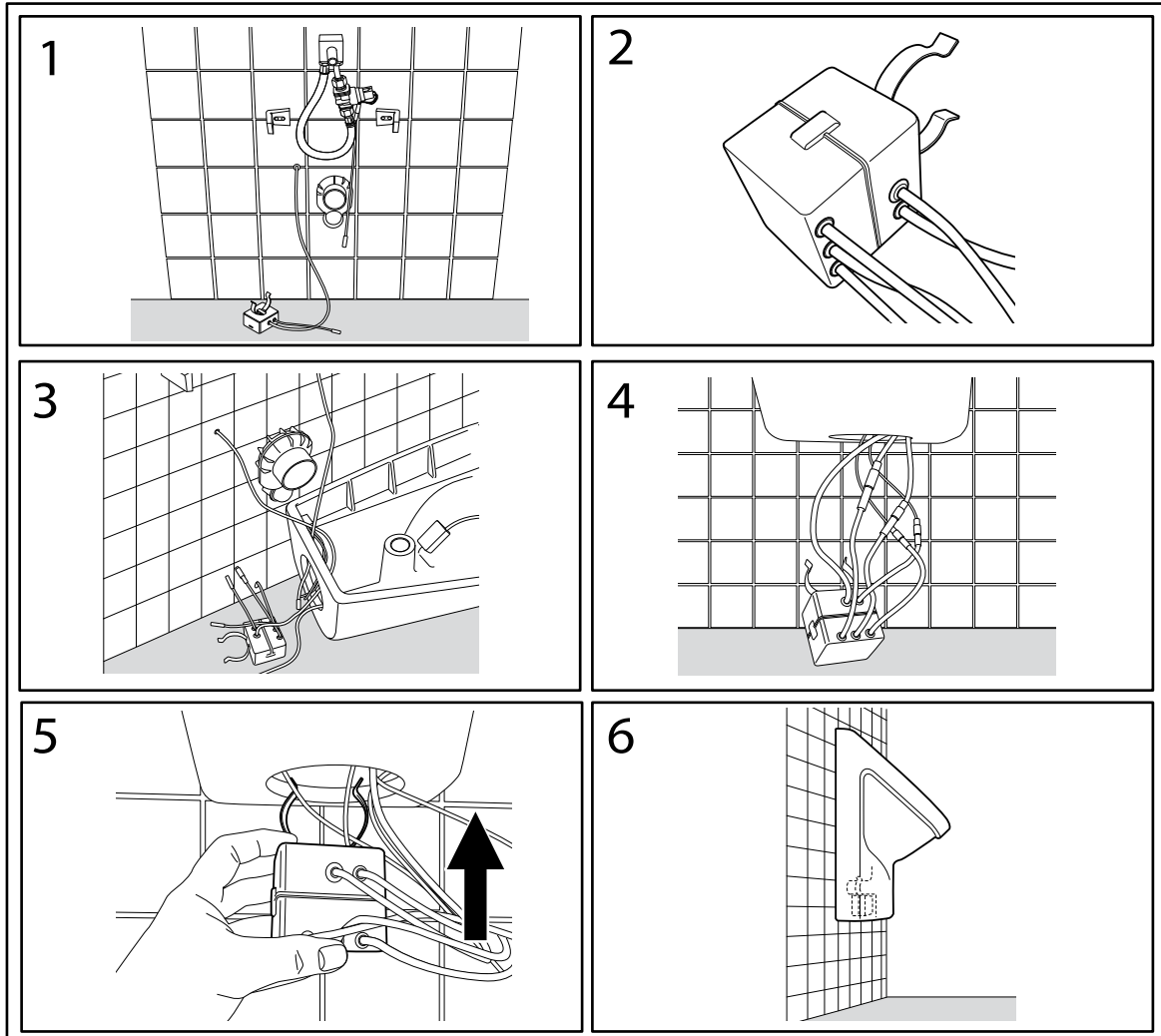

Installation

1. Poser le siphon et et raccorder à l'alimentation réseau le cas échéant (en cas de version sur réseau).
2. Monter l'étrier de fixation sur le bloc électrique et encastrer l'unité de commande sur le bloc électrique.
3. Faire passer le câble de l'électrovanne, le câble du capteur et l'unité de commande, y compris le bloc électrique/le compartiment de piles par le bas via la trappe d'entretien. En cas d'utilisation de l'adaptateur Bluetooth, faire passer aussi son câble par le bas via trappe d'entretien.
 - ▶ Versions sur secteur : Procéder au raccordement sur secteur (220 V), cf. "[Raccordement au secteur](#)", [Page 83](#). Faire passer la fiche par le bas via la trappe d'entretien.



Remarque !

et si l'on ne pose pas d'adaptateur Bluetooth :

Avant de monter le système de rinçage de l'urinoir, procéder aux réglages éventuels sur l'unité de commande, cf. la notice d'utilisation correspondante.

4. Fixer l'urinoir au mur. Raccorder le système de rinçage de l'urinoir, cf. "[Schémas de raccordement](#)", [Page 82](#).
5. raccordement vers le haut dans l'urinoir.
 - ▶ Il est conseillé d'orienter les sorties de câble des logements à insérer face vers l'avant.
6. Faire passer le compartiment complet par la trappe d'entretien et le fixer au tube du siphon avec l'étrier de fixation.
 - ▶ Vérifier que plus aucun câble n'est visible.
7. S'assurer que la conduite d'arrivée d'eau s'ouvre seulement après la mise en marche de la commande de l'urinoir pendant au moins 30 secondes (effectuer le branchement électrique). Ceci est valable pour la version sur batterie et pour la version branchement sur secteur.

Installation

Urinoirs équipés d'une évacuation verticale, types 5574, 7507, 7557, 7527 et 7513



Remarque !

Urinoirs à évacuation verticale

Utiliser la version sur secteur uniquement pour les urinoirs à évacuation verticale.

Il est recommandé d'utiliser ici l'adaptateur Bluetooth en option. Cela permet une utilisation plus simple du système, sans dépose de l'urinoir.

Installation

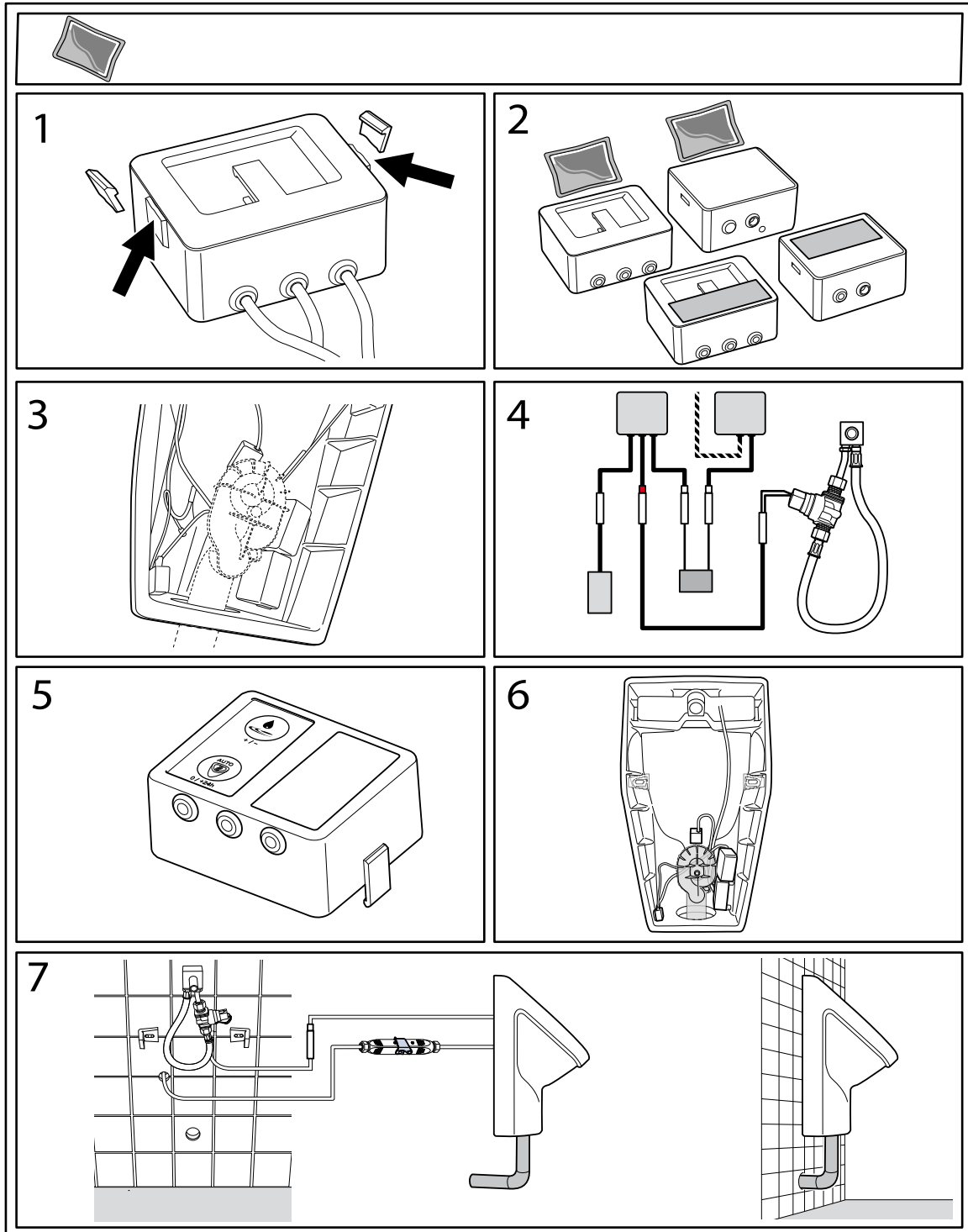

Installation

1. Casser l'ergot d'encastrement de l'unité de commande.



Remarque !

La céramique et le composant à poser/fixer doivent être propres, secs et sans poussière.

2. Appliquer du ruban Terostat sur la face inférieure du compartiment de l'unité de commande et brancher la fiche.
3. Poser l'unité de commande et le bloc d'alimentation sur la pièce en céramique, repères [cf. "Positionnement des compartiments sur les urinoirs à évacuation verticale"](#), Page 92.



Remarque !

et si l'on ne pose pas d'adaptateur Bluetooth :

Avant de monter l'urinoir, brancher le système de rinçage sur le secteur afin de le tester et procéder aux réglages éventuels sur l'unité de commande, cf. la notice d'utilisation correspondante.

4. Raccorder le système de rinçage de l'urinoir, [cf. "Schémas de raccordement"](#), Page 82.
5. et réglage de la commande de l'urinoir.
6. Poser le siphon sur la pièce en céramique.
7. Raccorder le bloc électrique au réseau 220 V via l'adaptateur de réseau et fixer ensuite l'urinoir au mur.
 - ▶ Vérifier que plus aucun câble n'est visible. Veiller à ne pas coincer ou endommager les câbles.
8. S'assurer que la conduite d'arrivée d'eau s'ouvre seulement après la mise en marche de la commande de l'urinoir pendant au moins 30 secondes (effectuer le branchement électrique). Ceci est valable pour la version sur batterie et pour la version branchement sur secteur.

Installation

Positionnement des compartiments sur les urinoirs à évacuation verticale

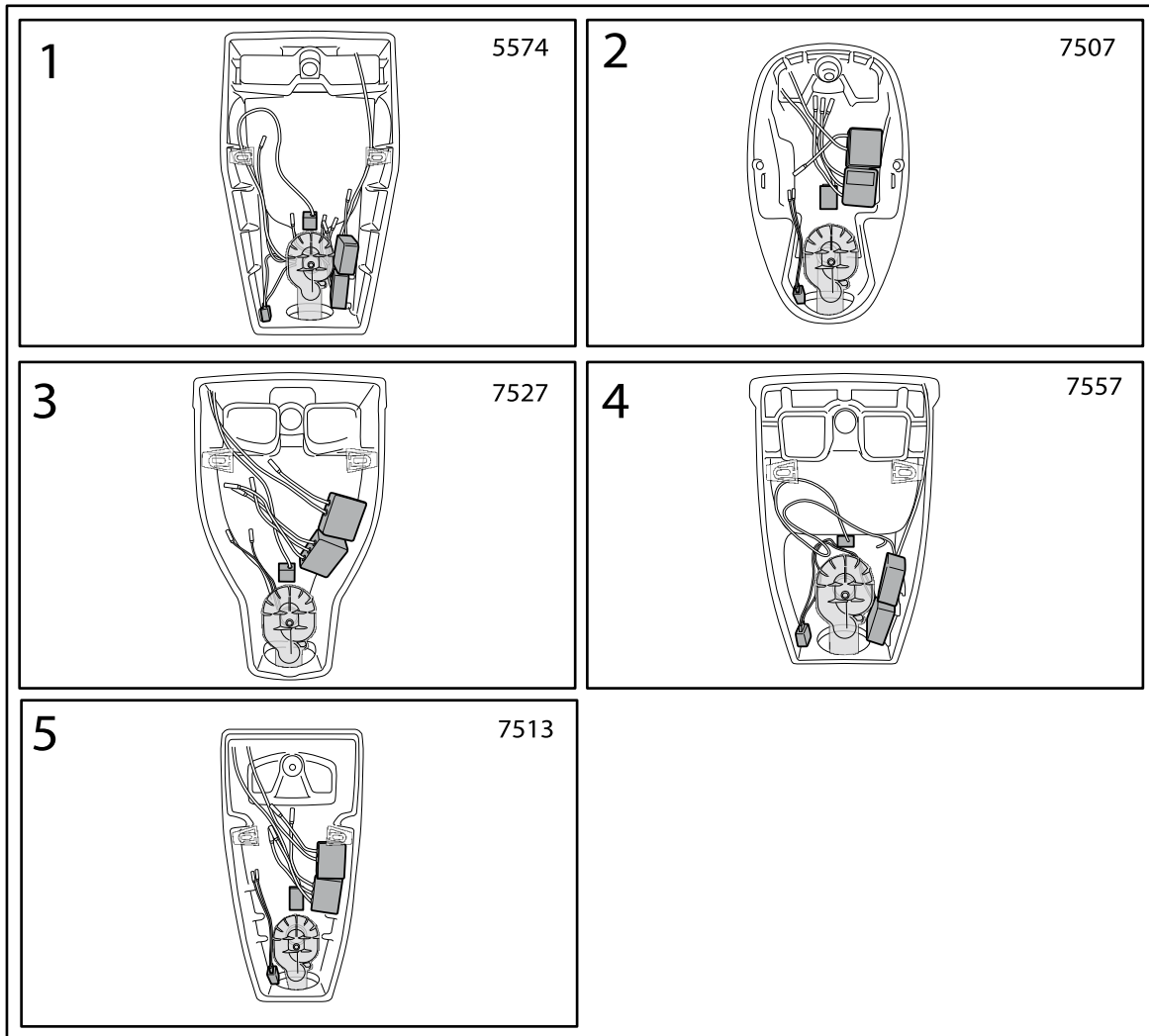

Mise hors service

27 Mise hors service



Prudence !

Attention aux risques pour l'environnement en cas de mauvaise manipulation de produits dangereux pour l'environnement !

En cas de mauvaise utilisation de produits dangereux pour l'environnement, en particulier en cas d'élimination incorrecte, des dommages considérables en matière d'environnement peuvent se produire.

Recycler ou éliminer les appareils électroniques auprès de professionnels. Ne jamais jeter d'appareils électroniques avec les ordures ménagères.

Respecter la législation locale en vigueur à ce sujet.



Prudence !

Attention aux risques pour l'environnement en cas de mauvaise manipulation de produits dangereux pour l'environnement !

En cas de mauvaise utilisation de produits dangereux pour l'environnement, en particulier en cas d'élimination incorrecte, des dommages considérables en matière d'environnement peuvent se produire.

Éliminer les piles et batteries auprès de professionnels. Ne jamais jeter de batteries ou piles usagées avec les ordures ménagères.

Respecter la législation locale en vigueur à ce sujet.

1. Couper l'arrivée d'eau au niveau du robinet principal.
2. Couper l'alimentation électrique principale sur les versions sur secteur.
3. Sur les versions sur piles, enlever les piles de leur compartiment.

La dépose du système de rinçage de l'urinoir se fait dans le sens inverse de la pose, cf. "[Installation](#)", Page 76.

Pièces de rechange

28 Pièces de rechange

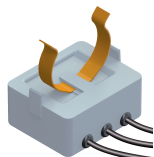
Pièce de rechange	Désignation	Réf. article
	Joint d'étanchéité	91905500
	Tube / Ligne d'eau avec électrovanne (pré-monté)	91906600
	Fiche électrique 220 V	91906400
	Compartiment pour piles	91906500
	Unité de commande	91906800
	Capteur HF	91906000
	Électrovanne	91906700
	Clapet anti-retour (utilisation dans le tube d'écoulement)	91906300

Pièces de rechange

Pièce de rechange	Désignation	Réf. article
	Joint filtre (utilisation dans la tuyauterie)	91906200